



175

Ministério da Economia  
Secretaria Especial de Desburocratização, Gestão e Governo Digital  
Secretaria de Gestão

Sistema de Cadastramento Unificado de Fornecedores - SICAF

**Declaração**

Declaramos para os fins previstos na Lei nº 8.666, de 1993, conforme documentação registrada no SICAF, que a situação do fornecedor no momento é a seguinte:

**Dados do Fornecedor**

CNPJ: 73.334.476/0001-32 DUNS®: 906862925  
Razão Social: CENTRO OESTE - COMERCIO DE MOVEIS E EQUIPAMENTOS LTDA  
Nome Fantasia: CENTRO OESTE MOVEIS E MAQUINAS  
Situação do Fornecedor: Credenciado Data de Vencimento do Cadastro: 22/11/2022  
Natureza Jurídica: SOCIEDADE EMPRESÁRIA LIMITADA  
MEI: Não  
Porte da Empresa: Empresa de Pequeno

**Ocorrências e Impedimentos**

Ocorrência: Nada Consta  
Impedimento de Licitar: Nada Consta  
Ocorrências Impeditivas indiretas: Nada Consta  
Vínculo com "Serviço Público": Nada Consta

**Níveis cadastrados:**

Documento(s) assinalado(s) com "\*" está(ão) com prazo(s) vencido(s).  
Fornecedor possui alguma pendência no Nível de Cadastramento indicado. Verifique mais informações sobre pendências nas funcionalidades de consulta.

**I - Credenciamento**

**II - Habilitação Jurídica**

**III - Regularidade Fiscal e Trabalhista Federal**

Receita Federal e PGFN Validade: 14/10/2022  
FGTS Validade: 06/08/2022  
Trabalhista (<http://www.tst.jus.br/certidao>) Validade: 27/08/2022

**IV - Regularidade Fiscal Estadual/Distrital e Municipal (Possui Pendência)**

Receita Estadual/Distrital Validade: 09/06/2020 (\*)  
Receita Municipal Validade: 10/05/2020 (\*)

**VI - Qualificação Econômico-Financeira (Possui Pendência)**

Validade: 30/04/2021 (\*)

# Centro Oeste

Comércio de Móveis e Equipamentos Ltda.

FONE (46) 3536-6378 - E-mail: anamichele@hotmail.com

			<p>com tolerância de 5 mm para mais ou para menos, quando medida montada, devido à compressão dos componentes. Possui sistema de montagem na base e no mecanismo por encaixe cone Morse. Sistema de regulagem de altura da cadeira por coluna de mola à gás. Capa telescópica injetada em polipropileno copolímero texturizado, dividido em 3 partes encaixadas, usado para proteger a coluna. BASE Base giratória desmontável com aranha de 5 hastes de aço SAE 1010/1020 tubular retangular 20x30, soldadas com cone central em aço SAE 1012 com parede 2,25 mm e diâmetro 57,15 mm. Pino do rodízio de aço SAE 1213 com 10 mm de diâmetro soldado na extremidade da haste em furos do tipo flangeado, evitando que se soltem, coberta por polaina injetada em polipropileno copolímero na cor preta com sistema de encaixe plástico entre cone da aranha e a coluna, apoiada sobre 5 rodízios de giro duplo com 50 mm de diâmetro em nylon com capa, esfera metálica inserida na estrutura, que facilita o giro, banda de rolagem em nylon para uso em carpetes, tapetes e similares. Montagem do rodízio na base é feito diretamente sobre o pino soldado na aranha sem utilização de buchas de adaptação. ACABAMENTO Os componentes metálicos pintados possuem tratamento de superfície antiferruginoso com fosfato de zinco por imersão, executado em linha automática de oito tanques, sem uso de produtos clorados para desengraxe, e com posterior tratamento de efluentes, de acordo com as normas ambientais vigentes, proporcionando melhor proteção contra corrosão e excelente ancoragem da tinta, evitando assim o descolamento da mesma. A tinta utilizada para a pintura é em pó, do tipo híbrida (poliéster - epóxi), W-eco, atendendo norma Européia RoHS, isenta de metais pesados, na cor preto liso semi- brilho, com camada de 60 microns em média. Todas as peças são curadas em estufa com esteira de movimentação contínua à temperatura de 200° C. DIMENSÕES APROXIMADAS Altura do Encosto: 350 mm Largura do Encosto: 410 mm Profundidade do Assento: 420 mm Largura do Assento: 460 mm Profundidade total da cadeira: 700 mm Altura total da cadeira: 820 - 1020 mm Altura do Assento: 420 - 540 mm Largura total da cadeira: 700 mm, <b>PLAXMETAL OPERATIVA PREMUM 51003</b></p>		
30	2	Un.	<p>ROUPEIRO DE AÇO 20 PORTAS (4 de largura x 5 de altura) com fechadura e chave Pés reguláveis em PVC Medidas mínimas externas do roupeiro: altura: 193 cm, largura: 138 cm, profundidade: 40 cm Medidas mínimas internas do vão: altura: 34 cm, largura: 28 cm e profundidade: 37,5 cm Com garantia 12 meses contra qualquer defeito de fabricação, <b>LUNASA RL20006</b></p>	2.392,00	4.784,00

Obrigamo-nos a cumprir todos os termos da Nota de Empenho a ser firmada com a vencedora do certame. A validade desta proposta é de **60 (sessenta) dias corridos**, contados da data da abertura da sessão pública de PREGÃO ELETRÔNICO. Prazo máximo de entrega dos materiais será de acordo com o ANEXO I do edital. Nos preços ofertados já estão inclusos os tributos, fretes, taxas, seguros, encargos sociais, trabalhistas e todas as demais despesas necessárias à execução do objeto.

# Centro Oeste

Comércio de Móveis e Equipamentos Ltda.

FONE (46) 3536-6378 - E-mail: anamichele@hotmail.com

Dois Vizinhos, 03 de agosto de 2022

Avelino A. Santolin – Procurador  
RG. 958.063 – CPF. 156.316.309-82

*Anamichele*  
CENTRO OESTE - Assinado de forma digital  
por CENTRO OESTE -  
COMERCIO DE MOVEIS E  
EQUIPAMENTOS : 7333447  
6000132  
Dados: 2022.08.09  
11:04:52 -03'00'

73.334.476/0001-32  
CENTRO OESTE - COMERCIO DE  
MOVEIS E EQUIPAMENTOS  
RUA PRUDENTE DE MORAIS, 855 -  
DOIS VIZINHOS - PARANA -  
CEP 85660-000

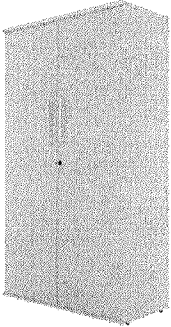
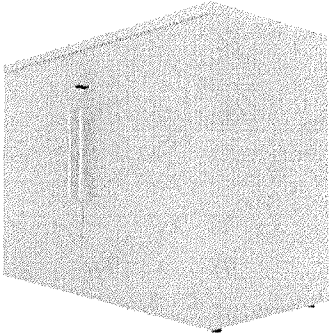
Item	Descrição
1	<p>LUNASA TR25500 Armário alto fechado Treviso, contendo 02 portas de abrir, puxadores tipo alça, com fechadura, contendo 04 prateleiras internas, sendo 01 fixa mais 03 reguláveis, tampo constituído em MDP 25MM com acabamento em fita de borda 1mm, fundo em eucatex 2,5mm 01 face, demais peças em MDP 15mm. Possui 04 pés com com regulagem de altura. Medida externa: Altura: 1600mm, Largura: 900mm, Profundidade: 400mm. Disponível nas cores: Cinza Cristal, Bege, Azul Mineral, Branco, Preto, Nogal, Marsala, Carvalho Hanover e Berlin. <a href="https://lunasa.com.br/produto/113">https://lunasa.com.br/produto/113</a></p> 
2	<p>LUNASA TR25502 Balcão baixo fechado Treviso, contendo 02 portas de abrir, puxadores tipo alça, com fechadura, 01 prateleira interna regulável, tampo constituído em MDP 25MM com acabamento em fita de borda 1mm, fundo em eucatex 2,5mm 01 face, demais peças em MDP 15mm. Possui 04 pés com regulagem de altura. Medida externa: Altura: 740mm, Largura: 900mm, Profundidade: 400mm. Disponível nas cores: Cinza Cristal, Bege, Azul Mineral, Branco, Preto, Nogal, Marsala, Carvalho Hanover e Berlin. <a href="https://lunasa.com.br/produto/115">https://lunasa.com.br/produto/115</a></p> 
7	<p>LUNASA TR25400 Arquivo 04 Gavetas Treviso para pastas suspensas. Sistema de fechadura na lateral com travamento simultâneo de todas as gavetas, possui 04 pés com regulagem de altura, puxadores tipo alça, correijas metálicas, tampo constituído em MDP 25MM com acabamento em fita de borda 1mm, fundo do arquivo e das gavetas em eucatex 2,5mm 01 face, demais peças em MDP 15mm. Medida externa: Altura: 1299mm, Largura: 470mm, Profundidade: 470mm. Disponível nas cores: Cinza Cristal, Bege, Azul Mineral, Branco, Preto, Nogal, Marsala, Carvalho Hanover e Berlin. <a href="https://lunasa.com.br/produto/112">https://lunasa.com.br/produto/112</a></p>

# Centro Oeste

Comércio de Móveis e Equipamentos Ltda.  
FONE (46) 3536-6378 - E-mail: anamichele@hotmail.com



- 12 Poltrona Classic Capacidade de resistência de 182 kg; Produzido em polipropileno virgem de alta densidade; De acordo com a NORMA ABNT NBR 14776:2013; Certificado pelo INMETRO na classe B de acordo com a RTQ da Portaria 341 e 342 de 22 de julho de 2014 (atualização da Portaria 213/07); Uso IRRESTRITO (interno e externo); Selo de Conformidade do INMETRO, Lavável com água e sabão neutro; Com aditivos raios ultravioletas (Anti-UVAUVB); Monobloco possibilitando empilhamento; Cores disponíveis: branco, preto, cinza, marrom, verde, azul, amarelo, vermelho ou outras sob consulta de estoque ou sob encomenda; Garantia de 12 (doze) meses por defeito de fabricação.

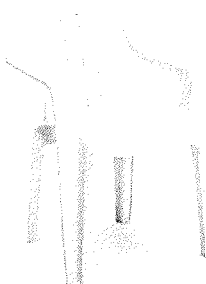

- 18 ESCADINHA CLÍNICA DE 02 DEGRAUS EM INOX DESCRIÇÃO RN10006R – ESCADINHA CLÍNICA 02 DEGRAUS, INOX - Estrutura em tubo de aço inox redondo de 7/8 x 1.20mm – 304AISI - Pisos de madeira, revestidos com borracha antiderrapante - Pés com ponteiros plásticos DIMENSÕES Dimensão aproximada: 390 x 540 x 330 mm – Capacidade Aprox.: 110 kg Dimensão aprox. Degrau: 390 x 200 mm – Alt. 1º Piso: 180 mm OPCIONAIS RN10004R – ESCADINHA CLINICA DE 02 DEGRAUS ESMALTADA;  
<https://renascermoveishospitales.com.br/produto-detalle.php?id=2550>

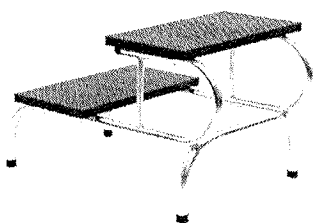

- 19 LUNASA SL15112 Mesa Slim fabricada em MDP 15mm, tampo com cantos arredondados e acabamento com Perfil Ergosoft 180° em toda a extensão da mesa. Pés em aço modelo canoa com sapatas niveladoras, pintura eletrostática epóxi a pó de alta qualidade e durabilidade, com pré tratamento de superfície a base de nanotecnologia que promove uma melhor resistência contra ferrugem e melhor fixação da tinta, são isentos de

# Centro Oeste

Comércio de Móveis e Equipamentos Ltda.

FONE (46) 3536-6378 - E-mail: anamichele@hotmail.com

metais pesados tornando o tratamento ambientalmente correto. Medidas: Altura: 740mm, Largura: 1200mm, Profundidade: 600mm. Disponível nas cores: Cinza Cristal, Bege, Azul Mineral, Branco, Preto e Nogal. <https://lunasa.com.br/produto/145>

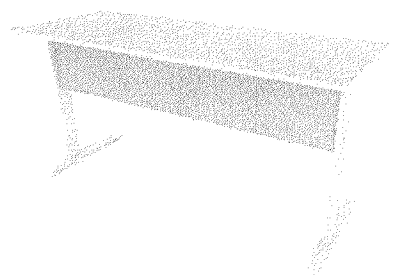

- 20 Estante de aço para Estoque, composta por prateleiras com reforço em ômega, colunas formato em L 30X30MM, perfuradas a cada 50mm para facilitar a regulagem da altura entre as prateleiras. Pintura eletrostática epóxi a pó de alta qualidade e durabilidade. Medidas disponíveis: Altura: 3000mm, 2400mm, 2000mm e 1000mm, Largura: 920mm, Profundidade: 300mm, 400mm e 600mm. Disponível nas chapas: CH 26 (0,45mm) CH 24 (0,60mm) CH 22 (0,75mm) CH 20 (0,90MM)

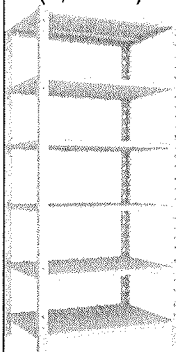

- 22 MESA AUXILIAR HOSPITALAR em aço inoxidável polido e espelhado com 2 planos e rodízios, em estrutura de tubos de aço inox redondo, tampo e prateleira em chapa de inox. Altura 80 cm x Largura 40 cm x Comprimento 80cm, RENASCER RN0700900 MESA AUXILIAR EM INOX, COM RODÍZIOS DESCRIÇÃO RN07005R – MESA AUXILIAR INOX 40x40x80, SEM RODÍZIOS - Armação em tubo de aço inox redondo de 7/8 x 1.20mm – AISI304 - Tampo e prateleira em chapa de aço inox 0.80mm – AISI430 - Pés com ponteiros plásticos DIMENSÕES Dimensão aproximada: 400 x 400 x 800 mm OPCIONAIS Armação em tubo de aço inox redondo de 1" x 1.20mm – AISI304

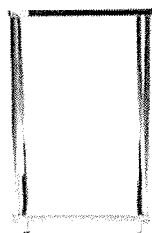

 **Renacer**  
móveis hospitalares

- 29 **ANEXO**

30 Roupeiro de aço modelo P20 com 20 portas. Possuem duas estampas em cada porta, contendo 09 furos

# Centro Oeste

Comércio de Móveis e Equipamentos Ltda.

FONE (46) 3536-6378 - E-mail: [anamichele@hotmail.com](mailto:anamichele@hotmail.com)

redondos de 6mm, garantindo assim o arejamento interno do vão. Dobradiças externas. Opções de travamento por meio de dispositivo para cadeado ou fechadura. Pintura eletrostática epóxi a pó de alta qualidade e durabilidade, com pré tratamento de superfície a base de nanotecnologia que promove uma melhor resistência contra ferrugem e melhor fixação da tinta, são isentos de metais pesados tornando o tratamento ambientalmente correto. Pés em Polietileno. Medida externa: Altura: 1980mm, Largura: 1230mm, Profundidade: 400mm. Disponível nas chapas: CH 26 (0,45mm) CH 24 (0,60mm) CH 22 (0,75mm) <https://lunasa.com.br/produto/143>

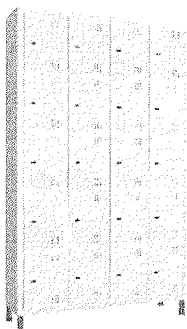

# Centro Oeste

Comércio de Móveis e Equipamentos Ltda.  
FONE (46) 3536-6378 - E-mail: anamichele@hotmail.com

Dois Vizinhos, 03 de agosto de 2022

Avelino A. Santolin – Procurador  
RG. 958.063 – CPF. 156.316.309-82

*Anamichele Santolin*  
 CENTRO OESTE - Assinado de forma digital por CENTRO  
 COMERCIO DE OESTE - COMERCIO DE  
 MOVEIS E EQUIPAMENTOS :7333  
 :7333447600013 4476000132  
 2 Dados: 2022.08.05  
 08:16:46 -03'00'

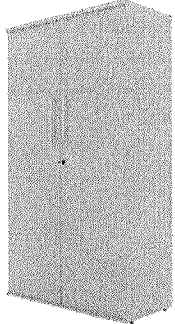
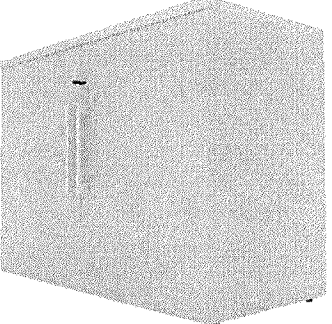
Item	Descrição
1	<p>LUNASA TR25500 Armário alto fechado Treviso, contendo 02 portas de abrir, puxadores tipo alça, com fechadura, contendo 04 prateleiras internas, sendo 01 fixa mais 03 reguláveis, tampo constituído em MDP 25MM com acabamento em fita de borda 1mm, fundo em eucatex 2,5mm 01 face, demais peças em MDP 15mm. Possui 04 pés com com regulagem de altura. Medida externa: Altura: 1600mm, Largura: 900mm, Profundidade: 400mm. Disponível nas cores: Cinza Cristal, Bege, Azul Mineral, Branco, Preto, Nogal, Marsala, Carvalho Hanover e Berlin. <a href="https://lunasa.com.br/produto/113">https://lunasa.com.br/produto/113</a></p> 
2	<p>LUNASA TR25502 Balcão baixo fechado Treviso, contendo 02 portas de abrir, puxadores tipo alça, com fechadura, 01 prateleira interna regulável, tampo constituído em MDP 25MM com acabamento em fita de borda 1mm, fundo em eucatex 2,5mm 01 face, demais peças em MDP 15mm. Possui 04 pés com regulagem de altura. Medida externa: Altura: 740mm, Largura: 900mm, Profundidade: 400mm. Disponível nas cores: Cinza Cristal, Bege, Azul Mineral, Branco, Preto, Nogal, Marsala, Carvalho Hanover e Berlin. <a href="https://lunasa.com.br/produto/115">https://lunasa.com.br/produto/115</a></p> 
7	<p>LUNASA TR25400 Arquivo 04 Gavetas Treviso para pastas suspensas. Sistema de fechadura na lateral com travamento simultâneo de todas as gavetas, possui 04 pés com regulagem de altura, puxadores tipo alça, corrediças metálicas, tampo constituído em MDP 25MM com acabamento em fita de borda 1mm, fundo do arquivo e das gavetas em eucatex 2,5mm 01 face, demais peças em MDP 15mm. Medida externa: Altura: 1299mm, Largura: 470mm, Profundidade: 470mm. Disponível nas cores: Cinza Cristal, Bege, Azul Mineral, Branco, Preto, Nogal, Marsala, Carvalho Hanover e Berlin. <a href="https://lunasa.com.br/produto/112">https://lunasa.com.br/produto/112</a></p>

# Centro Oeste

Comércio de Móveis e Equipamentos Ltda.

FONE (46) 3536-6378 - E-mail: anamichele@hotmail.com



- 18 ESCADINHA CLÍNICA DE 02 DEGRAUS EM INOX DESCRIÇÃO RN10006R – ESCADINHA CLÍNICA 02 DEGRAUS, INOX - Estrutura em tubo de aço inox redondo de 7/8 x 1.20mm – 304AISI - Pisos de madeira, revestidos com borracha antiderrapante - Pés com ponteiros plásticos DIMENSÕES Dimensão aproximada: 390 x 540 x 330 mm – Capacidade Aprox.: 110 kg Dimensão aprox. Degrau: 390 x 200 mm – Alt. 1º Piso: 180 mm OPCIONAIS RN10004R – ESCADINHA CLINICA DE 02 DEGRAUS ESMALTADA; <https://renascermoveishospitales.com.br/produto-detalle.php?id=2550>

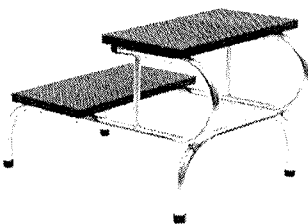

- 19 LUNASA SL15112 Mesa Slim fabricada em MDP 15mm, tampo com cantos arredondados e acabamento com Perfil Ergosoft 180° em toda a extensão da mesa. Pés em aço modelo canoa com sapatas niveladoras, pintura eletrostática epóxi a pó de alta qualidade e durabilidade, com pré tratamento de superfície a base de nanotecnologia que promove uma melhor resistência contra ferrugem e melhor fixação da tinta, são isentos de metais pesados tornando o tratamento ambientalmente correto. Medidas: Altura: 740mm, Largura: 1200mm, Profundidade: 600mm. Disponível nas cores: Cinza Cristal, Bege, Azul Mineral, Branco, Preto e Nogal. <https://lunasa.com.br/produto/145>

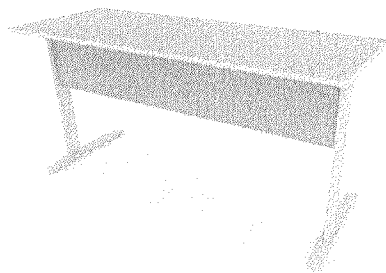

- 20 Estante de aço para Estoque, composta por prateleiras com reforço em ômega, colunas formato em L 30X30MM, perfuradas a cada 50mm para facilitar a regulagem da altura entre as prateleiras. Pintura eletrostática epóxi a pó de alta qualidade e durabilidade. Medidas disponíveis: Altura: 3000mm, 2400mm, 2000mm e 1000mm, Largura: 920mm, Profundidade: 300mm, 400mm e 600mm. Disponível nas chapas: CH 26 (0,45mm) CH 24 (0,60mm) CH



# Centro Oeste

Comércio de Móveis e Equipamentos Ltda.

FONE (46) 3536-6378 - E-mail: anamichele@hotmail.com

22 (0,75mm) CH 20 (0,90MM)

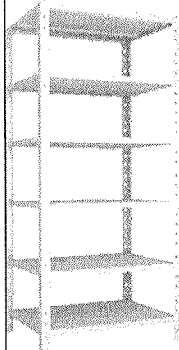

- 22 MESA AUXILIAR HOSPITALAR em aço inoxidável polido e espelhado com 2 planos e rodízios, em estrutura de tubos de aço inox redondo, tampo e prateleira em chapa de inox. Altura 80 cm x Largura 40 cm x Comprimento 80cm, RENASCER RN0700900 MESA AUXILIAR EM INOX, COM RODÍZIOS DESCRIÇÃO RN07005R – MESA AUXILIAR INOX 40x40x80, SEM RODÍZIOS - Armação em tubo de aço inox redondo de 7/8 x 1.20mm – AISI304 - Tampo e prateleira em chapa de aço inox 0.80mm – AISI430 - Pés com ponteiros plásticos DIMENSÕES Dimensão aproximada: 400 x 400 x 800 mm OPCIONAIS Armação em tubo de aço inox redondo de 1" x 1.20mm – AISI304

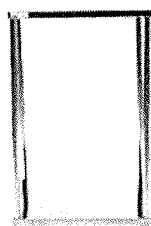

**Renacer**  
móveis hospitalares

- 30 Roupeiro de aço modelo P20 com 20 portas. Possui duas estampas em cada porta, contendo 09 furos redondos de 6mm, garantindo assim o arejamento interno do vão. Dobradiças externas. Opções de travamento por meio de dispositivo para cadeado ou fechadura. Pintura eletrostática epóxi a pó de alta qualidade e durabilidade, com pré tratamento de superfície a base de nanotecnologia que promove uma melhor resistência contra ferrugem e melhor fixação da tinta, são isentos de metais pesados tornando o tratamento ambientalmente correto. Pés em Polietileno. Medida externa: Altura: 1980mm, Largura: 1230mm, Profundidade: 400mm. Disponível nas chapas: CH 26 (0,45mm) CH 24 (0,60mm) CH 22 (0,75mm) <https://lunasa.com.br/produto/143>

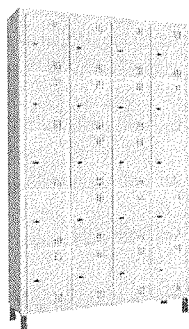



Design  
Ergonomia  
Eng. de Produção  
Eng. Segurança do Trabalho

184  
1987 - 2017  
EXCELÊNCIA em ERGONOMIA & ERGODESIGN  
world class company in corporative ergonomics



# PLAXMETAL

## **Laudo Técnico de Ergonomia**

### **Produto**

**CADEIRA PREMIUM EXECUTIVA**  
(Linha Operativa Versão Secretária Executiva)

### **Fabricante**

**Plaxmetal S/A Indústria de Cadeiras Corporativas**

São Paulo - SP

Período da Avaliação Técnica: Fevereiro de 2017

Responsáveis Técnico:

Prof. Dr. Carlos Maurício Duque dos Santos  
Designer e Ergonomista Sênior  
Certificado pela ABERGO - Associação Brasileira de Ergonomia  
desde 2010

Eng<sup>a</sup>. Rosangela Ferreira Santos  
Engenheira de Segurança do Trabalho  
CREA nº 841069817



## SUMÁRIO

<b>1. Objetivo.....</b>	<b>3</b>
<b>2. Metodologia.....</b>	<b>3</b>
<b>3. Identificação do Produto.....</b>	<b>4</b>
<b>4. Avaliação Antropométrica Real.....</b>	<b>5</b>
<b>5. Avaliação Biomecânica Real.....</b>	<b>6</b>
<b>6. Avaliação Antropomórfica.....</b>	<b>8</b>
<b>7. Avaliação das Características Técnicas no Uso.....</b>	<b>10</b>
<b>8. Avaliação de Adequação a Norma NR-17 e Anexo II.....</b>	<b>11</b>
<b>9. Parecer Técnico Final (conclusão).....</b>	<b>13</b>
<b>10. Referencias Bibliográficas.....</b>	<b>14</b>
<b>11. Autores e Responsáveis Técnico.....</b>	<b>15</b>
<b>12. Certificado do Ergonomista Sênior/ABERGO.....</b>	<b>16</b>
<b>13. Diploma de Doutor em Engenharia de Produção.....</b>	<b>17</b>
<b>14. Certificado de Pós-Graduação em Eng. de Seg. Trabalho.....</b>	<b>17</b>

## 1. Objetivo

Este laudo técnico tem por finalidade apresentar os resultados da avaliação da Qualidade Ergonômica de uma cadeira da **LINHA OPERATIVA PREMIUM - Modelo Secretária Executiva** para uso em estações de trabalho com tarefas gerais de escritório e uso em Tele-Atendimento/Telemarketing (Call Center) tomando por referência os conceitos da Ergonomia contemporânea e as exigências da NR-17 de Ergonomia e, em especial o ANEXO II da NR-17 de Ergonomia no item Mobiliário do Posto de Trabalho. Salientando que é o ANEXO II da NR-17 do MTE-Ministério do Trabalho e Emprego, que estabelece os requisitos mínimos do Mobiliário de Tele-Atendimento/Telemarketing, onde menciona que "o mobiliário do posto de trabalho deve estar adequado à tarefa e ao trabalhador" para cumprir a legislação trabalhista.

## 2. Metodologia

Em função do objetivo a ser atingido, adotou-se a metodologia de avaliação da Qualidade Ergonômica de produtos (ref. Bibliográfica 4), utilizando-se os dados antropométricos da população brasileira obtidos da publicação do INT-Instituto Nacional de Tecnologia do Rio de Janeiro (ref. Bibliográfica 1), bem como dos conceitos de postura adequada para trabalho com terminais de computador (ref. Bibliográfica 2 e 3) e ainda, o uso de modelos humanos reais com variações antropométricas de estaturas variando de 1,59m a 1,80m o que corresponde a mais de 90% dos usuários adultos de ambos os sexos tomando por referência a pesquisa do INT.

A avaliação ergonômica foi realizada em 6 etapas, que compõem o Sistema de Avaliação de Qualidade Ergonômica de Produtos que denominamos de **DIFPU-Diagnóstico da Interface Física Produto x Usuário** abrangendo as seguintes etapas: a) Identificação do Produto; b) Avaliação Antropométrica Real; c) Avaliação Biomecânica Real; d) Avaliação Antropomórfica; e) Avaliação das Características Técnicas Construtivas do Produto e f) Avaliação de Adequação a norma NR-17 de Ergonomia e ao ANEXO II da referida NR, relativa ao item Mobiliário do Posto de Trabalho.

Salienta-se que o Sistema de Avaliação de Qualidade Ergonômica do Produto é parte integrante da tese de doutorado "*ERGODESIGN – Modelos de Avaliação de Qualidade Ergonômica para Produtos, Postos de Trabalho e Condições de Trabalho*", portanto de reconhecimento científico comprovado academicamente pelo fórum de professores-doutores que aprovaram a referida tese em banca pública.

### 3. Identificação do Produto

O produto avaliado é a Cadeira da LINHA OPERATIVA PREMIUM - Modelo Secretária Executiva:

**Descrição do Modelo - Cadeira Operativa Giratória:** cadeira operativa giratória com as seguintes características técnicas: assento com regulagem de altura por alavanca, com altura mínima 370mm e máxima 500mm, ajuste de regulagem da inclinação do encosto de 74° a 104°. O modelo possui base com 5 pés com rodízios deslizantes e encosto e assento revestidos em Poliéster, Vinyl e Curvim Aero. O modelo possui apoio de braços com regulagem de altura com variação de 70mm.



Cadeira Operativa Giratória com regulagem mínima e máxima do assento/encosto

#### 4. Avaliação Antropométrica Real do Modelo Avaliado:

Esta avaliação foi realizada com modelos humanos reais de diferentes estaturas e pesos, e teve por objetivo diagnosticar a adequação ou não da cadeira para usuários de estatura variando de 1,595m (%5) a 1,810m (%95), conforme banco de dados do INT-Instituto Nacional de Tecnologia (Ref. 4 da Bibliografia) com suas respectivas variações de biotipo, sentados na cadeira com postura correta no uso da mesma.

A avaliação foi realizada com 3 modelos humanos com as seguintes estaturas: 1,59m (sexo feminino); 1,72m (sexo masculino); 1,81m (sexo masculino).

A variação de estatura de 1,59m a 1,81m corresponde a mais de 90% dos usuários adultos de ambos os sexos, o que é considerado uma abrangência satisfatória em relação aos aspectos antropométricos da população usuária adulta.

##### **.MODELO: Cadeira Operativa Giratória Premium**

a. Modelo humano de estatura 1,59m (percentil 5%):

**Resultado:** As dimensões da cadeira permite a acomodação do usuário de estatura 1,59m com postura correta, estando adequada para o uso.

b. Modelo humano de estatura 1,72m (percentil 55%):

**Resultado:** As dimensões da cadeira permite a acomodação do usuário de estatura 1,72m com postura correta, estando adequada para o uso

c. Modelo humano de estatura 1,81m (percentil 95%):

**Resultado:** As dimensões da cadeira permite a acomodação do usuário de estatura 1,81m com postura correta, estando adequada para o uso.

**Conclusão da Avaliação Antropométrica Real:** a altura e a regulagem de altura do assento (do piso até a superfície superior do assento) da cadeira Operativa Giratória Premium – Versão Secretária Executiva são adequadas para a função que se destina para os usuários jovens e adultos com variação de estatura entre 1,59m a 1,81m o que corresponde a mais de 90% dos usuários adultos de ambos os sexos. A cadeira por possuir regulagem variando de 37cm a 50cm atende usuários de estatura variando de 154,5cm (%1) a 187,5cm (%99) o que corresponde a mais de 95% dos usuários.

## 5. Avaliação Biomecânica Real

Esta avaliação foi realizada com modelos humanos reais de diferentes estaturas e compleição física e teve por objetivo diagnosticar a adequação ou não da cadeira para usuários de estatura variando de 1,59m a 1,81m com seus respectivos biotipos, simulando variação de uso na cadeira operativa, no intuito de avaliar as posturas assumidas pelos usuários durante a tarefa.

Salientamos que na avaliação consideramos as regulagens de altura e de inclinação do encosto, regulagem de altura do assento e do apoio de braço da Cadeira Giratória Operativa Premium versão Secretária Executiva, que tem por função permitir a variabilidade postural e acomodação do corpo nas várias posições assumidas pelo usuário (desde a postura ereta até a postura inclinada para trás) em seu uso operacional. A avaliação foi realizada com 3 modelos humanos com as seguintes estaturas: 1,59m (sexo feminino); 1,72m (sexo masculino); 1,81m (sexo masculino).

A variação de estatura de 1,59m a 1,81m corresponde a mais de 90% dos usuários adultos de ambos os sexos, o que é considerado uma abrangência satisfatória em relação aos aspectos antropométricos da população usuária adulta.

### .MODELO 1: Cadeira Giratória Operativa

a. Modelo humano de estatura 1,59m:

**Resultado:** permite a adequação postural e biomecânica no uso em diversas posturas (ereta e inclinada para trás) e com os braços apoiados no apoio de braços.

b. Modelo humano de estatura 1,72m:

**Resultado:** permite a adequação postural e biomecânica no uso em diversas posturas (ereta e inclinada para trás) e com os braços apoiados no apoio de braços.

c. Modelo humano de estatura 1,81m:

**Resultado:** permite a adequação postural e biomecânica no uso em diversas posturas (ereta e inclinada para trás) e com os braços apoiados no apoio de braços.



**Conclusão da Avaliação Biomecânica Real da Cadeira Giratória Operativa Premium versão Secretária Executiva** de uso em estação de trabalho durante as tarefas de "escrita manual e/ou uso de terminal de computador" e/ou em Tele-Atendimento/Telemarketing (Call Center) permite a usuários de estatura variando de 1,59m a 1,81m assumirem posturas corretas em condições de conforto sem causar constrangimentos posturais ou biomecânicos aos mesmos, bem como possibilita a alternância postural de forma a evitar a fadiga muscular estando de acordo com as recomendações da NR-17 de Ergonomia e seu Anexo II, e ainda aos modernos conceitos da ergonomia contemporânea.

Os mecanismos de ajustes de altura do assento e de inclinação do encosto, os mecanismos de ajuste de altura do apoio de braços são recursos técnicos que contribuem para facilitar a acomodação com conforto em diversas posições, atendendo as exigências da NR-17 no que se refere a postura sentada no posto de trabalho.



## 6. Avaliação Antropomórfica

Esta avaliação é realizada no intuito de detectar possíveis inadequações ergonômicas relativas a interface produto x usuário do ponto de vista da anatomia humana e a sua interação com o produto ou partes do produto.

Avaliou-se neste item as características anatômicas e antropomórficas do assento e do encosto da Cadeira Operativa Giratória Premium versão Secretária Executiva, bem como dos apoios de braços e dos materiais de acabamento das mesmas, cujas partes entram em contato direto com o corpo do usuário e a relação com o conforto e bem-estar no uso da referida cadeira.

### O Design do Assento e Encosto (formato)

O modelo apresenta-se com desenho antropomórfico (forma anatomicamente adequada) no assento e no encosto.

O assento com design antropomórfico (anatomicamente adequado) tem estofamento em espuma de poliuretano com 3 tipos de revestimento (a escolher: poliéster, vinyl e curvim aero), nas 3 versões permite conforto e sem compressão dos vasos sanguíneos e veias femurais, facilitando a irrigação sanguínea e, conseqüentemente, evitando a fadiga e proporcionando conforto.

### Cadeira Giratória Operativa Premium versão Secretária Executiva

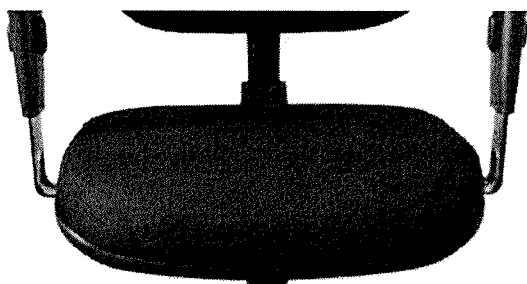

Design Frontal do Assento

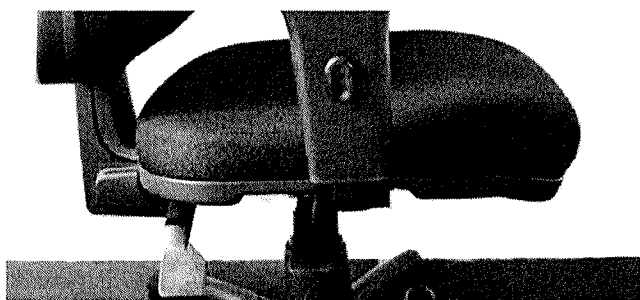

Design Lateral do Assento

O encosto possui design antropomórfico e regulagem de altura e inclinação o que possibilita a alternância postural na posição sentada contribuindo para melhorar o conforto e minimizar o risco de fadiga muscular nas costas.

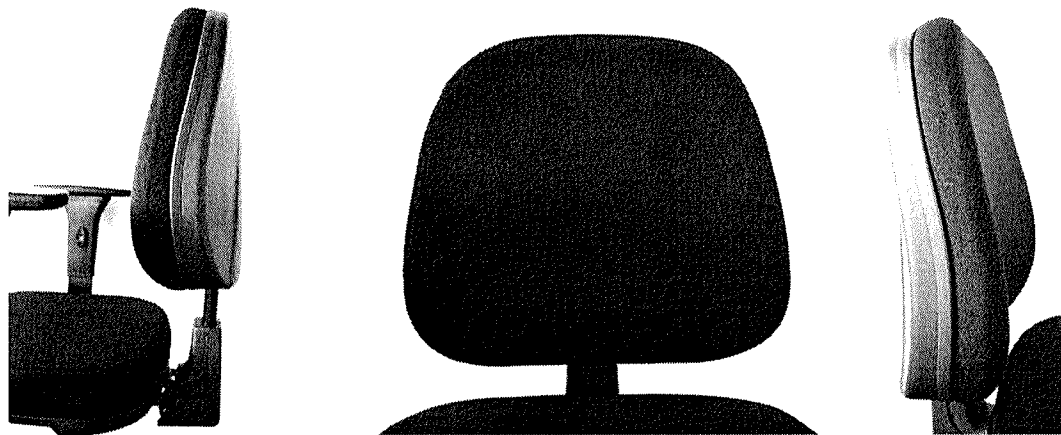

Design do Encosto (lateral e frontal)

Apoio de braços com altura, forma e dimensionamento adequado, possuindo regulagem de altura e largura com regulagens de fácil manuseio. A forma com design geométrico acomoda o braço adequadamente, permitindo maior conforto ao usuário em operação ou nas pausas para relaxamento e descanso.

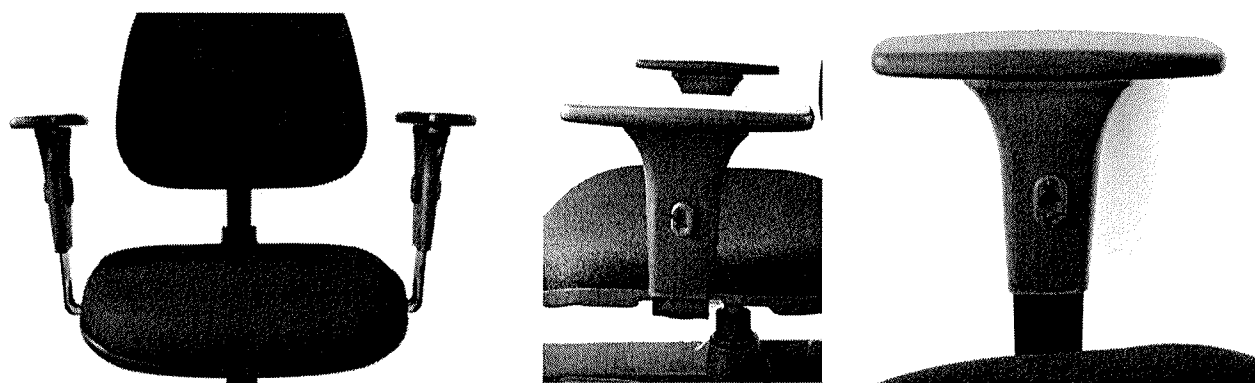

Design do Apoio de Braços

**Conclusão da Avaliação Antropomórfica:** o conjunto assento/encosto e apoio de braços do modelo avaliado, permite ao usuário assumir posturas corretas e adequadas para a função que se destina (uso operacional em estação de trabalho), estando em conformidade com os padrões de conforto e de qualidade ergonômica satisfatória e atende a NR-17 de Ergonomia e seu Anexo II.

## 7. Avaliação das Características Técnicas no Uso

A avaliação das características técnicas da Cadeira Operativa Giratória Premium versão Secretária Executiva, foram realizadas tomando-se por referencia a Especificação Técnica fornecida pelo fabricante PLAXMETAL, onde descreve tecnicamente os componentes da cadeira, os materiais utilizados, os recursos técnicos, as dimensões gerais do produto, seus acabamentos, mecanismos de regulagens e ajustes.

Esta avaliação não tem o caráter de atestar a "qualidade técnica" do produto e de seu processo de fabricação, mas verificar se o produto apresenta características técnicas construtivas que permitam ao usuário utilizar o produto de forma confortável e segura, sem risco de acidentes com o produto ou com os componentes do produto em atendimento a NR-17 de Ergonomia e seu Anexo II.

Após os testes de usabilidade realizados pelos modelos humanos e pelo ergonomista (utilizando a Cadeira Giratória Operativa Premium versão Secretária Executiva) concluímos que as características técnicas do produto atendem os requisitos de conforto, segurança e flexibilidade no uso, caracterizando-se como um produto de Boa Qualidade Ergonômica ("usabilidade").

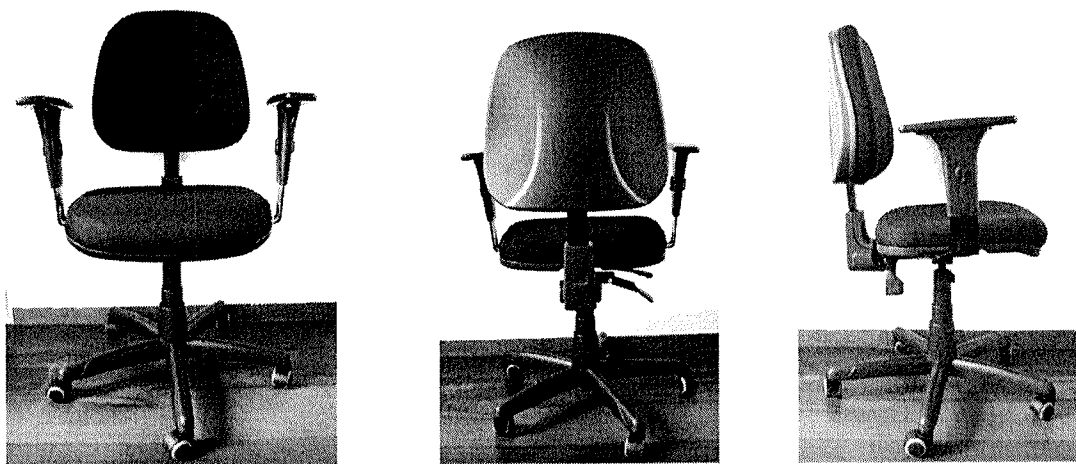

Cadeira Operativa Giratória Premium versão Secretária Executiva

## **8. Avaliação de Adequação a Norma NR-17 e seu Anexo II Relativo ao Trabalho em Tele-Atendimento/Telemarketing no item Mobiliário do Posto de Trabalho.**

**8.1. Para atender a NR-17 de Ergonomia** (portaria MTb 3.214/1978 e redação conforme portaria MTB.3751/1990), as cadeiras devem atender os seguintes requisitos mínimos de conforto (redação da própria NR-17):

- a) *altura ajustável a estatura do trabalhador e à natureza da função exercida;*
- b) *características de pouca ou nenhuma conformação na base do assento;*
- c) *borda frontal arredondada;*
- d) *encosto com forma levemente adaptada ao corpo para proteção da região lombar.*

**Conclusão: A Cadeira Operativa Giratória Premium versão Secretária Executiva** atende o item 17.3 Mobiliário do Posto de Trabalho nos requisitos contido nas alíneas a, b, c e d recomendados na NR-17 de Ergonomia conforme constatamos na avaliação.

**8.2. Para atender Anexo II da NR-17 de Ergonomia** as cadeiras devem atender os seguintes requisitos mínimos de conforto (redação do próprio ANEXO II da NR-17):

1. *apoio em 05 (cinco) pés, com rodízios cuja resistência evite deslocamentos involuntários e que não comprometam a estabilidade do assento;*
2. *superfícies onde ocorre contato corporal estofadas e revestidas de material que permita a perspiração;*
3. *base estofada com material de densidade entre 40 (quarenta) a 50 (cinquenta) kg/m<sup>3</sup>;*
4. *altura da superfície superior ajustável, em relação ao piso, entre 37 (trinta e sete) e 50 (cinquenta) centímetros, podendo ser adotados até 03 (três) tipos de cadeiras com alturas diferentes, de forma a atender as necessidades de todos os operadores;*
5. *profundidade útil de 38 (trinta e oito) a 46 (quarenta e seis) centímetros;*
6. *borda frontal arredondada;*

*7. características de pouca ou nenhuma conformação na base;*

*8. encosto ajustável em altura e em sentido antero-posterior, com forma levemente adaptada ao corpo para proteção da região lombar; largura de, no mínimo, 40 (quarenta) centímetros e, com relação aos encostos, de no mínimo, 30,5 (trinta vírgula cinco) centímetros;*

*9. apoio de braços regulável em altura de 20 (vinte) a 25 (vinte e cinco) centímetros a partir do assento, sendo que seu comprimento não deve interferir no movimento de aproximação da cadeira em relação à mesa, nem com os movimentos inerentes à execução da tarefa.*

**Conclusão: A Cadeira Operativa Giratória Premium versão Secretária Executiva** atende a alínea "J" do item 2. Mobiliário do Posto de Trabalho recomendados no Anexo II da NR-17 de Ergonomia conforme constatamos na avaliação.

## 9. Parecer Técnico Final (conclusão)

O modelo de cadeira avaliado (Cadeira Operativa Giratória Premium versão Secretária Executiva) foi submetida ao Sistema de Avaliação de Qualidade Ergonômica de Produtos utilizando o **DIFPU - Diagnóstico da Interface Física Produto Usuário** abrangendo: Avaliação Antropométrica Real, Avaliação Biomecânica Real, Avaliação Antropomórfica, Avaliação das Características Técnicas e Avaliação de Adequação a Norma NR-17 de Ergonomia no item 17.3 Mobiliário do Posto de Trabalho e o ANEXO II da NR-17 de Ergonomia (Trabalho em Tele-Atendimento/Telemarketing, foi considerada de Qualidade Ergonômica satisfatória e em conformidade com pré-requisitos estabelecidos pela NR-17 de Ergonomia (portaria MTb 3.214/1978 e redação na portaria MTB.3751/1990) para as funções que se destina e ao ANEXO II da referida NR-17.

São Paulo, 14 de Fevereiro de 2017.



Prof. Dr. Carlos Maurício Duque dos Santos  
Designer e Ergonomista Senior  
Certificado pela ABERGO



Eng.ª. Rosângela Ferreira Santos  
Engenheira de Segurança do Trabalho  
CREA nº 841069817

## 10. Referências Bibliográficas:

1. Pesquisa Antropométrica e Biomecânica dos Operários da Indústria da Transformação - RJ. Medidas para Postos de Trabalho. Instituto Nacional de Tecnologia do Rio de Janeiro - INT, 1988.
2. Ergodesign para Trabalho com Terminais Informatizados. Ana Maria de Moraes e Suzi Pequini. Editora 2AB, Rio de Janeiro, 2000.
3. Ergonomia Projeto e Produção – Itiro Iida, Editora Edgard Blucher, São Paulo, 2005.
4. ERGODESIGN – Modelos de Avaliação de Qualidade Ergonômica para Produtos, Postos de Trabalho e Condições de Trabalho. **Tese de Doutorado em Engenharia de Produção.** Autor: Carlos Maurício Duque dos Santos. USP-Universidade de São Paulo e UNIP-Universidade Paulista, 2010.

## 11. Autores e Responsáveis Técnico

**.Prof. Dr. Carlos Maurício Duque dos Santos:** designer, mestre e doutor em Engenharia de Produção com ênfase em ERGONOMIA pela Escola Politécnica da USP e UNIP com a tese de doutorado: Modelos de Avaliação da Qualidade Ergonômica de Produtos, Postos de Trabalho e Condições de Trabalho em Processos de Produção e dissertação de mestrado: ERGODESIGN - O Projeto Ergonômico do Posto de Trabalho como Estratégia Competitiva para Melhoria da Qualidade e Produtividade. É diretor e responsável técnico da DCA Ergonomia & Design desde 1987.

**.Menção Honrosa de Melhor Projeto Ergonômico** apresentado no Congresso da IEA-International Ergonomics Association de 2009 realizado em Pequim-China com o projeto do CIC-Centro Integrado de Controle de uma Refinaria da PETROBRAS aplicando metodologia ergonômica e processo de engenharia simultânea de desenvolvimento de projeto.

**.Co-autor do livro: Aspectos do Design – Ergodesign & Qualidade: A Ergonomia como Ferramenta de Projeto.** SENAI-SP Editora, 2012.

**.Professor Titular da UNIP-SP** nos cursos de pós-graduação em Engenharia de Segurança do Trabalho e nos cursos de Graduação em Engenharia de Produção, Desenho Industrial (Design do Produto) e Arquitetura e Urbanismo desde 1990. **Professor Convidado da UFPE** (Recife-PE) no curso de Pós-Graduação em Ergonomia desde 2007. **Professor Convidado da UNICASTELO** no curso de Pós-Graduação em Medicina do Trabalho e Professor Coordenador da UNICASTELO no curso de Pós-Graduação em Ergonomia desde 2008.

**.Eng<sup>a</sup> Rosangela Ferreira Santos:** engenheira civil com pós-graduação em Engenharia de Segurança do Trabalho pela UNIP e especialista em Ergonomia.

Coordenou o programa de Ergonomia da CSN-Cia. Siderúrgica Nacional pela GAPP Grupo Associado de Pesquisa e Planejamento Ltda. de 1986 a 1990. Consultora de Ergonomia do Bradesco, Citibank, Rhodia, Alcoa, Mabe, Siemens, entre outras.

É diretora e responsável técnica de Engenharia de Segurança do Trabalho da DCA Ergonomia & Design desde 1989.



## 12. Certificado do Ergonomista Responsável

O certificado de **Ergonomista Sênior** (grau máximo de capacitação e habilitação creditado pela ABERGO-Associação Brasileira de Ergonomia, comprova que o laudo em questão foi realizado dentro dos parâmetros e conhecimentos técnicos da Ergonomia contemporânea e seguiu o código de ética e da deontologia da profissão, seguindo as diretrizes da IEA-Associação Internacional de Ergonomia.

### ABERGO Associação Brasileira de Ergonomia

A Câmara Técnica de Certificação,  
do Sistema de Certificação do Ergonomista Brasileiro,  
outorga a

**Carlos Mauricio Duque dos Santos**

o título de Ergonomista Certificado,  
pelo período de cinco anos, assumindo como condição de registro  
submeter-se ao Código de Deontologia do Ergonomista Certificado.

  
Prof. Laerte Lual Sznelwar, Dr.  
Comitê de Feitos Profissionais

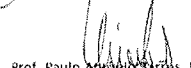
  
Prof. Paulo Antonio Barros, Dr.  
Comitê de Exame de Competências

  
Profa. Cláudia Mont'Alvão, Dra.  
Comitê de Acreditação de Cursos

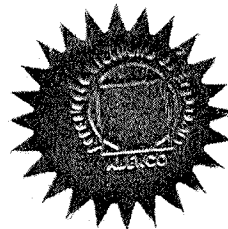

### 13. Diploma de Doutor em Engenharia de Produção de Carlos Mauricio Duque dos Santos

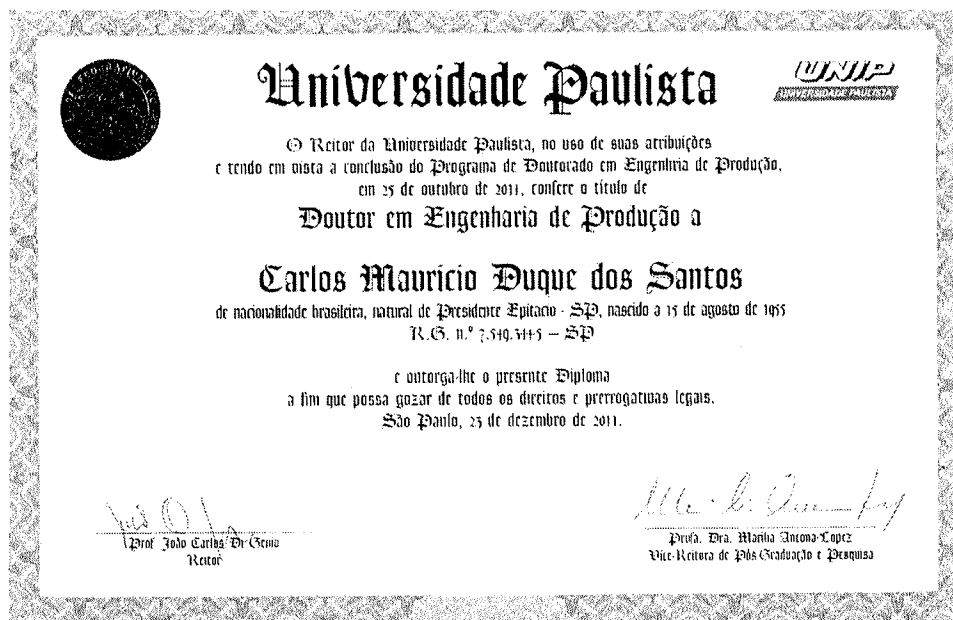

### 14. Certificado de Pós-Graduação em Eng. de Seg. Do Trabalho de Rosângela Ferreira Santos





Design  
Ergonomia  
Eng. de Produção  
Eng. Segurança do Trabalho

201:

1987 - 2017

EXCELÊNCIA em ERGONOMIA & ERGODESIGN  
world class company in corporative ergonomics



## Garantia Plaxmetal

*Nossa garantia é um compromisso na confiança da qualidade de nossos produtos e da preocupação com a satisfação dos nossos clientes.*



A Plaxmetal S/A – Indústria de Cadeiras Corporativas está integralmente comprometida na satisfação de seus clientes, trabalhando com rigoroso Sistema de Gestão da Qualidade ISO 9001 para assegurar e garantir a performance de todos os produtos vendidos com a marca “Plaxmetal”.

Conforme o Art. 26 do Código de Defesa do Consumidor, Lei 8078 de 1990, “O direito de reclamar pelos vícios aparentes ou de fácil constatação caduca em noventa dias, tratando-se de fornecimento de serviço e de produtos duráveis”. A Plaxmetal S/A – Indústria de Cadeiras Corporativas estende a garantia de seus produtos para 5 (cinco) anos, inclusos os 90 (noventa) dias de garantia Legal, contra defeitos de fabricação na estrutura metálica e peças plásticas com função estrutural em suas cadeiras. Estruturas Metálicas comercializadas de forma avulsa, assim como os demais componentes, possuem garantia de 12 (doze) meses.

A Garantia é concedida considerando uso por 8 (oito) horas de trabalho/dia, usuários com peso máximo de 110 kg e respeito total as Recomendações de Uso, Limpeza, Conservação e Segurança.

- Colunas a Gás possuem 2 anos de Garantia.
- Componentes Cromados possuem 1 ano de Garantia (considerando o uso exclusivo em ambientes de escritório).
- Rodízios, Bases de Termoplástico, Botões, Mecanismos, Alavancas, Revestimentos em Tecido e Laminados Vinílicos possuem 1 ano de Garantia.

Durante o período de garantia aplicável, a Plaxmetal irá reparar ou substituir (a seu critério) qualquer produto, peça ou componente coberto por esta garantia, desde que verificados defeitos de material ou de mão de obra (defeitos de fabricação). Além disso, devem ser constatadas as condições normais de uso e a observação das Instruções de Uso e Conservação do Produto, contidas neste termo.

A substituição do supracitado produto, peça ou componente poderá ser por outro igual ou similar.

Para demais produtos, peças ou componentes, o período de garantia começa a partir da emissão da nota fiscal do primeiro adquirente, mesmo que o produto seja transferido a terceiros, e só terá validade com a apresentação da mesma.

Este documento descreve todas as garantias dadas e recursos disponíveis no que diz respeito aos produtos e serviços da empresa. A Plaxmetal não assume nenhuma outra garantia em relação aos produtos.

O Termo de Garantia não abrange:

- Peças ou Componentes com falhas resultantes de desgaste natural devido ao uso do produto, uso indevido, falta de cuidados mínimos, montagem incorreta, tais como: Rodízios, Reguladores, Buchas, Deslizadores, Tecidos, Telas, Materiais Vinílicos, Termoplásticos Coloridos e outros Materiais de Revestimento e/ou Acabamento.
  - Desgaste natural em peças móveis e sujeitas a pressões/atritos.
  - Defeitos causados pelo uso indevido do produto, por falta de cuidados mínimos, montagem ou instalação incorreta, manutenções efetuadas por terceiros sem prévia autorização da Plaxmetal.
  - Variações de tons de tecidos, peças injetadas e pintadas dentro de tolerâncias comerciais.
  - Mudanças, alterações de cor, danos, marcas ou manchas nas peças plásticas, acabamentos de superfície (cromagem, pintura, texturas ou polimento) e revestimentos (tecidos, telas, materiais vinílicos, couro) pelo uso indevido do produto, uso de objetos pontiagudos, produtos abrasivos, produtos químicos durante a limpeza, exposição prolongada à luz solar, exposição à intempéries e envelhecimento, uso do produto em áreas externas ou com umidade, temperatura excessiva, chuva, maresia, bem como o uso em pisos irregulares.
  - Danos resultantes de qualquer uso indevido, abuso ou modificações dos produtos originais feitas pelo proprietário ou pessoas não autorizadas, manutenções, adaptações, bem como materiais acrescentados posteriormente à entrega.
  - Conservação inadequada, armazenagem e avarias ocorridas durante o transporte realizado pelo cliente ou sob responsabilidade do mesmo.
  - Materiais fornecidos ou especificados pelo cliente, tais como tecidos ou outro material que não seja padrão da linha Plaxmetal.
  - Danos causados por acidentes naturais, inundações, incêndios, outros.
- A Garantia tem validade a partir da emissão da Nota Fiscal, e é válida

mediante a apresentação do documento fiscal. O consumidor final, em caso de defeito de fabricação, deve procurar a empresa onde adquiriu o produto, munido da Nota Fiscal.

A Plaxmetal coloca-se à disposição para esclarecer qualquer dúvida referente aos seus produtos e serviços, bem como orientá-lo da melhor forma sobre procedimentos de garantia ou sobre a conservação do seu produto.

A Plaxmetal reserva-se o direito de alterar as especificações ou incluir melhorias em seus sistemas e produtos a qualquer momento, sem aviso prévio.

Ainda, a Plaxmetal S/A – Indústria de Cadeiras Corporativas não fornece e não assume qualquer garantia em relação a materiais e/ou componentes fornecidos pelo cliente, e não garante o desempenho do produto quando alterado e/ou utilizado em combinação com outros materiais, peças ou componentes do que os originais do produto Plaxmetal.

### **Dados do seu produto:**

Data da Compra: \_\_\_\_\_ / \_\_\_\_\_ / \_\_\_\_\_

Local da Compra: \_\_\_\_\_

Nota Fiscal N°: \_\_\_\_\_

Modelo: \_\_\_\_\_

**WWW.PLAXMETAL.COM.BR**

*Serviço de Atendimento ao Consumidor*

Tel: (54) 2107-1800 (Ramal 7) | E-mail: [sac@plaxmetal.com.br](mailto:sac@plaxmetal.com.br)

**Plaxmetal S/A - Todos os Direitos Reservados.**

**RQ-PED 48 - 4.1 Manual de Uso Cadeiras Corporativas**

**Outubro de 2018 - Rev.03**

WWW.PLAXMETAL.COM.BR

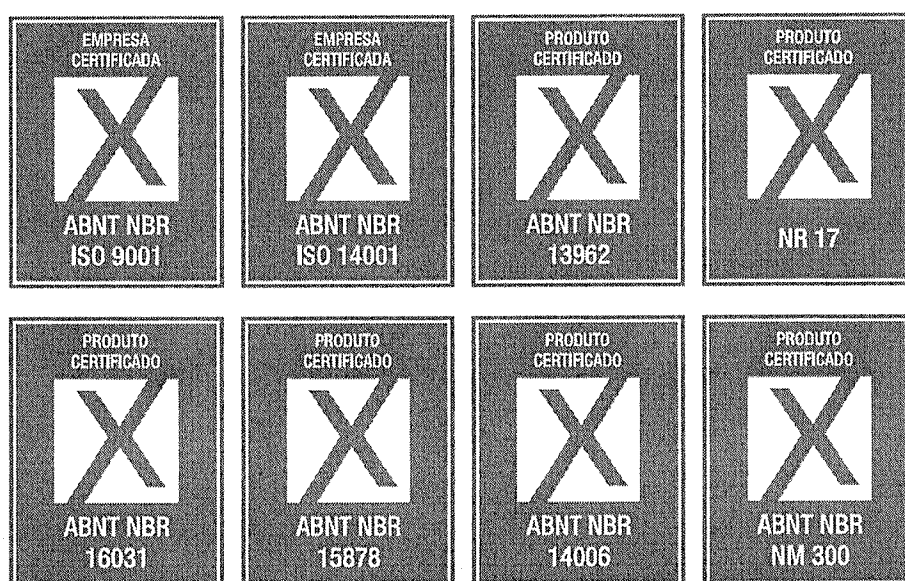

Plaxmetal S/A - Indústria de Cadeiras Corporativas  
BR - 153, km 42, nº 845 | Bairro Industrial Davide Zorzi  
99702-503 | Erechim - RS - Brasil  
Fone: +55 (54) 2107-1800

1. PRODUTO: Linha OPERATIVA modelo EXECUTIVA backita M1

2. Cadeira Giratória Operacional com Espaldar Médio

3. DESCRIÇÃO

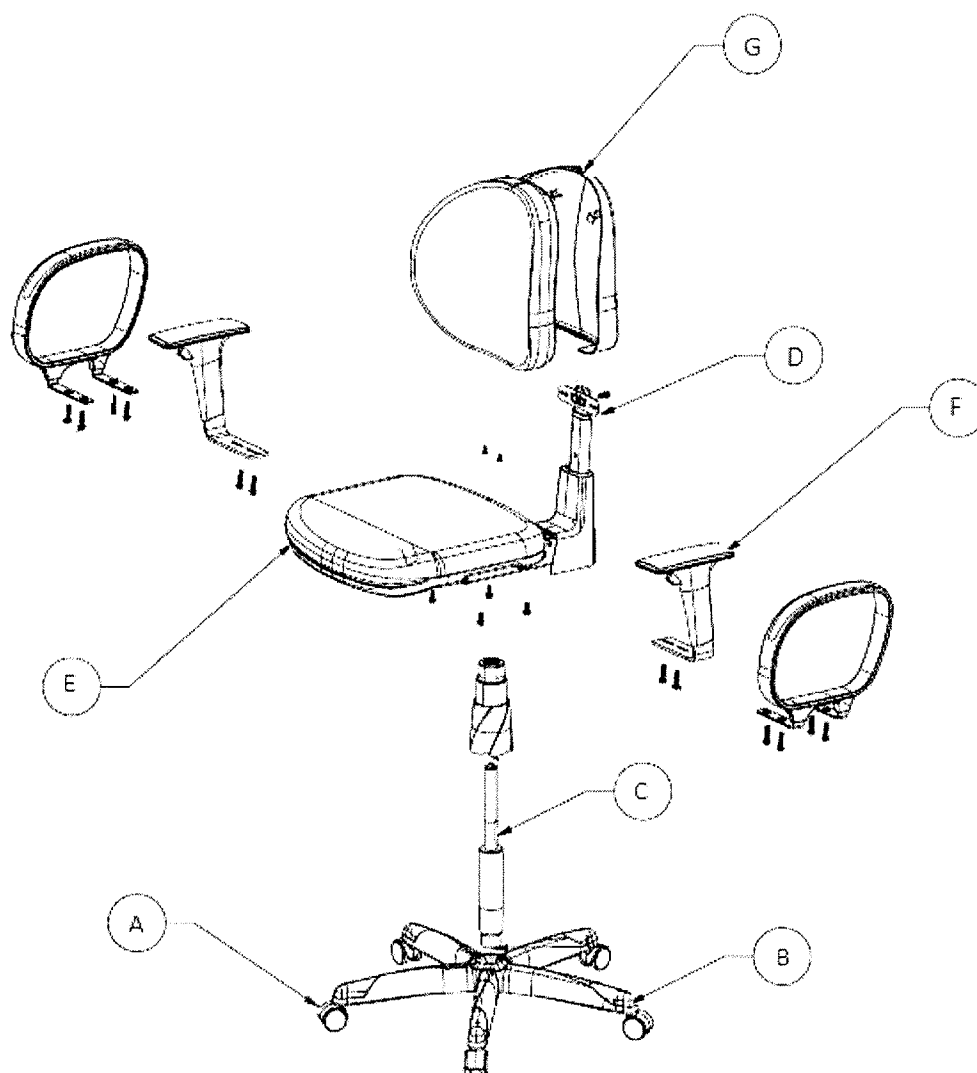

Item	Descrição
A	RODIZIOS
B	BASE
C	COLUNA
D	MECANISMO
E	ASSENTO
F	APÓIA BRAÇOS
G	ENCOSTO



PLAXMETAL	<b>ESPECIFICAÇÃO TÉCNICA</b>  <i>Elaborado por: P&amp;D</i>	ET 6.2 Revisão: 00 Data: 13/06/18
-----------	---	---

#### 4. ESPECIFICAÇÕES TÉCNICAS

##### a ) Rodízios

**RPU:** constituído de duas (02) roldanas circulares com a dimensão de Ø55,00 mm e fabricadas em material termoplástico denominado de Poliamida (PA 6,6) e PU em suas extremidades, dedicadas para serem utilizadas em Pisos Rígidos. Um (01) corpo do rodízio configurado de forma semicircular e fabricado em material termoplástico denominado Poliamida (PA 6,6). As roldanas são fixadas neste corpo através de um eixo horizontal de aço carbono ABNT 1005 /10 na dimensão de 6,00 mm que é submetido ao processo de lubrificação através de graxa específica para redução de atrito na operação de rolamento sob o piso. O corpo do rodízio é constituído por um (01) eixo vertical (Perpendicular ao Piso) de aço carbono ABNT 1008/10 na dimensão 11,00 mm e protegido contra a corrosão pelo processo de eletrodeposição de zinco onde se encontra montado através de um anel elástico sob pressão no corpo do rodízio, que recebe lubrificação para reduzir o atrito no deslocamento rotativo. Componente utilizado para manter estabilidade e apoio ao piso e com a função de manter a mobilidade da cadeira, através de deslocamentos giratórios e lineares conforme manuseio do usuário.

**RPA:** constituído de duas (02) roldanas circulares com a dimensão de Ø50,00 mm e fabricadas em material termoplástico denominado de Poliamida (PA 6,6) dedicadas para serem utilizadas em Pisos Carpetados. Um (01) corpo do rodízio configurado de forma semicircular e fabricado em material termoplástico denominado Poliamida (PA 6,6). As roldanas são fixadas neste corpo através de um eixo horizontal de aço carbono ABNT 1005 /10 na dimensão de 6,00 mm que é submetido ao processo de lubrificação através de graxa específica para redução de atrito na operação de rolamento sob o piso. O corpo do rodízio é constituído por um (01) eixo vertical (Perpendicular ao Piso) de aço carbono ABNT 1008/10 na dimensão 11,00 mm e protegido contra a corrosão pelo processo de eletrodeposição de zinco onde se encontra montado através de um anel elástico sob pressão no corpo do rodízio, que recebe lubrificação para reduzir o atrito no deslocamento rotativo. Possui ainda uma capa na parte superior de formato semicircular, fabricada em material termoplástico de engenharia (Copolímero de Polipropileno) com a função de proteção contra a entrada de partículas externas.

##### B) Base Giratória

Componente utilizado para manter a estabilidade da cadeira em todas as suas funcionalidades, principalmente nivelamento sobre o piso, oferecido em (2) modelos específicos conforme segue:

- i. **Base Standard Diretor preta ou cinza:** Conjunto definido por uma configuração em forma de pentagonal obtendo um diâmetro na ordem de 690 mm e constituída com cinco (05) pás de apoio, fabricada em chapa de aço carbono ABNT 1008/1020 na

PLAXMETAL	<b>ESPECIFICAÇÃO TÉCNICA</b>  <i>Elaborado por: P&amp;D</i>	ET 6.2 Revisão: 00 Data: 13/06/18
-----------	---	---

espessura de 1,5 mm e conformada por um processo de estampagem formando um perfil de secção 26x26,5 mm e travadas por soldagem MIG. Suas extremidades são conformadas mecanicamente formando o encaixe para o pino do rodízio sem necessidade de buchas ou peças adicionais. Um (01) anel de centragem fabricada em tubo de precisão de construção mecânica de Aço Carbono 1008/20 e onde as pás são fixadas a este pelo processo automatizado de soldagem MIG, que garante a qualidade e acabamento do produto. O Conjunto Base recebe uma proteção contra corrosão; caracterizada pelo processo de preparação de superfície metálica e revestida por Pintura Eletrostática Epóxi Pó. O conjunto é coberto por (01) blindagem com Design adequando ao produto, montado pelo processo manual por Clicks de Fixação, com a função de proteção e acabamento da base, além de possuir também uma blindagem telescópica para a coluna à gás. As blindagens são fabricadas pelo processo de injeção em termoplástico de engenharia (Copolímero de Polipropileno).

- ii. **Base Standard Secretária preta ou cinza:** Conjunto definido por uma configuração em forma de pentagonal obtendo um diâmetro na ordem de 575 mm e constituída com cinco (05) pás de apoio, fabricada em chapa de aço carbono ABNT 1008/1020 na espessura de 1,5 mm e conformada por um processo de estampagem formando um perfil de secção 26x26,5 mm e travadas por soldagem MIG. Suas extremidades são conformadas mecanicamente formando o encaixe para o pino do rodízio sem necessidade de buchas ou peças adicionais. Um (01) anel de centragem fabricada em tubo de precisão de construção mecânica de Aço Carbono 1008/20 e onde as pás são fixadas a este pelo processo automatizado de soldagem injeção em material termoplástico de engenharia denominado (Copolímero de Polipropileno).

### c) Coluna Completa à Gás

Conjunto mecânico / pneumático utilizado para conectar a base ao mecanismo e que possui a função de regulagem de altura do assento com referência ao piso, através de uma alavanca de acionamento disposta sob o assento. Também permite movimento circular da cadeira e sistema de amortecimento de impacto pela ação do gás sob pressão no cartucho e mola de compressão que atua sobre qualquer condição de altura.

Constituído de um corpo cilíndrico denominado câmara, fabricado com tubo de construção mecânica de precisão de Aço Carbono ABNT 1008/1020 na medida externa de 50,00 mm e conformado em uma de suas extremidades pelo processo de conificação para perfeita fixação á Base.

PLAXMETAL	<b>ESPECIFICAÇÃO TÉCNICA</b>  <i>Elaborado por: P&amp;D</i>	ET 6.2 Revisão: 00 Data: 13/06/18
-----------	---	---

O Conjunto Câmara recebe proteção contra corrosão através de um revestimento de pintura eletrostática epóxi preto e no cartucho a gás uma camada de eletrodeposição de cromo ( Cromação ).

#### **d) Mecanismo**

Conjunto mecânico utilizado na conexão da estrutura do assento e que possui funcionalidades e recursos de regulagem, para manter o conforto do usuário nos mais altos padrões de ergonomia.

O mecanismo chamado Backita M1 é um conjunto mecânico que possui duas alavancas para regulagem de altura do assento e da inclinação do encosto.

A alavanca de regulagem de altura do assento injetada em poliamida (PA) reforçada com fibra de vidro que possui alma metálica com reforço estrutural de duas chapas de aço na espessura de 2,65 mm revestidas pelo processo de eletrodeposição a zinco, garantindo resistência mecânica contra corrosão.

O sistema de travamento de reclinção do encosto acontece por meio da pressão exercida por uma mola helicoidal em um conjunto de lâminas que travam umas as outras por atrito e pelo principio de fricção. A alavanca de controle de reclinção do encosto também é injetada em poliamida (PA) reforçada com fibra de vidro. Ao acionar a alavanca pra baixo ela libera o movimento do encosto que também se dá pelo uso de duas molas helicoidais bastando ao usuário posicionar o encosto na posição desejada, a faixa de variação de reclinagem é de 73° a 104°.

O mecanismo também proporciona a regulagem de altura do encosto por meio de uma catraca automática com curso de 70 mm, permitindo assim que o usuário ajuste a altura na posição para seu melhor conforto e entro dos padrões ergonômicos.

O mecanismo possui uma blindagem de termoplástico de engenharia (Copolímero de Polipropileno) com acabamento superficial texturizado, para impedir o acesso do usuário nos sistemas de funcionalidade da cadeira e participando de um componente de design, segurança e proteção contra agentes externos.

O conjunto mecânico recebe uma proteção contra corrosão caracterizada pelo processo de preparação de superfície metálica por fosfatização a base de zinco e revestida por pintura eletrostática epóxi pó.

Para montagem do mecanismo ao assento são utilizados quatro (4) (parafusos flangeado aço 1045 UNC ZP" ¼ x1"e quatro arruela de preção ¼)

PLAXMETAL	<b>ESPECIFICAÇÃO TÉCNICA</b>  <i>Elaborado por: P&amp;D</i>	ET 6.2 Revisão: 00 Data: 13/06/18
-----------	---	---

### e) Assento

Conjunto estrutural de apoio para atividade de sentar e com finalidade de acomodar o usuário de maneira confortável e ergonômica.

Conjunto constituído estrutura plástica injetada em polipropileno com fibra de vidro com porcas garra  $\frac{1}{4}$ , fabricadas em aço carbono e revestidas pelo processo de eletrodeposição a zinco, fixadas nos pontos de montagem dos mecanismos e apoios de braço. Na estrutura do assento é fixada uma (1) almofada de espuma flexível a base de poliuretano (PU), ergonômica e fabricada através de sistemas químicos a base de Polioli / Isocianato pelo processo de injeção sob pressão. Esta almofada possui densidade controlada de  $45 \text{ kg/m}^3$  podendo ocorrer variações de  $\pm 2 \text{ kg/m}^3$ .

O conjunto é revestido por diversos materiais (Tecido/ Laminado/ Vinílico) pelo processo de tapeçamento convencional. Suas dimensões giram em torno de 418 mm (largura) x 378 mm de (Profundidade) x 60 mm de espessura apresentando em suas extremidades cantos arredondados. O assento possui ainda uma carenagem plástica injetada em termoplástico de engenharia (Copolímero de Polipropileno) que é encaixada a estrutura por meio de garras incorporadas na própria estrutura do assento, dispensando o uso de parafusos e grampos.

### f) Apoia Braços

Conjunto mecânico de apoio para os braços, utilizado para posicionamento dos braços em posições ergonomicamente confortáveis, através do sistema de regulagem vertical contendo posições ajustáveis. As opções para apoios de braço seguem abaixo:

**Corsa em PP preto:** Consiste em uma estrutura metálica em arco fechado fabricado em aço 1008/1020 revestida com PP texturizado, caracterizado como termoplástico de engenharia (Copolímero de Polipropileno) PP com duas flanges em "L" para fixação ao assento, que para montar ao assento são utilizados dois parafusos para cada braço com denominação de (Parafuso Sextavado Flangeado aço 1045 UNC ZP  $1/4 \times 7/8$ )

**Braço Regulável:** Apoio de braço em termoplástico de engenharia (Copolímero de Polipropileno) fabricado pelo processo de injeção, sendo que em suas propriedades mecânicas uma mistura de 30% de fibra de vidro para dar maior resistência á peça. Para regulagem vertical do apoio deve-se pressionar o gatilho localizado na parte frontal, podendo o usuário escolher até 8 posições de ajuste, obtendo um curso de regulagem de até 70 mm. A chapa do braço é constituída de aço carbono ABNT 1008/1020 com 6,35 mm de espessura com seus cantos arredondados. Para sua montagem é utilizada a seguinte configuração de parafusos: PRF Sextavado flangeado Aço 1045 UNC ZP  $1/4 \times 1. 1/4$ .

PLAXMETAL	<b>ESPECIFICAÇÃO TÉCNICA</b> <i>Elaborado por: P&amp;D</i>	ET 6.2 Revisão: 00 Data: 13/06/18
-----------	---	---

### **g) Encosto**

Componente utilizado como sustentação da região do apoio lombar e que possui a funcionalidade de acomodar confortavelmente as costas num desenho com concordâncias de raios e curvas ergonômicas, e que modelam de forma agradável e anatômica aos diversos biótipos de usuários.

O encosto possui estrutura termoplástica injetada em termoplástico de engenharia (Copolímero de Polipropileno) reforçada com fibra de vidro e com porcas garra  $\frac{1}{4}$  fixadas nos pontos de montagem dos mecanismos e laminas. Suas dimensões são 420 mm de (comprimento) 380 mm de (largura) e espessura de 70, mm, com cantos arredondados. A espuma possui espessura de 50 mm em formato ergonômico levemente adaptado ao corpo. Para acabamento o encosto recebe uma blindagem plástica em termoplástico de engenharia (Copolímero de Polipropileno) fabricado pelo processo de injeção que será encaixado a estrutura, dispensando o uso de parafusos e grampos.

Na estrutura do encosto é fixada uma (1) almofada de espuma flexível a base de poliuretano (PU), ergonômica e fabricada através de sistemas químicos a base de Polioliol/socianato pelo processo de injeção sob pressão. Esta almofada possui densidade controlada de  $45\text{kg/m}^3$  podendo ocorrer variações na ordem de  $\pm 2\text{kg/m}^3$ .

Para sua montagem são colocados os parafusos com denominação de (Parafuso Sextavado Flangeado aço 1045 UNC ZP D 1/4x7/8).

## 5. PRINCIPAIS MEDIDAS.

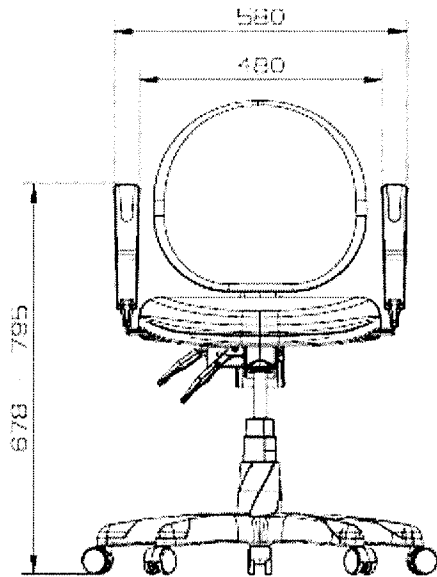

Braço Corsa

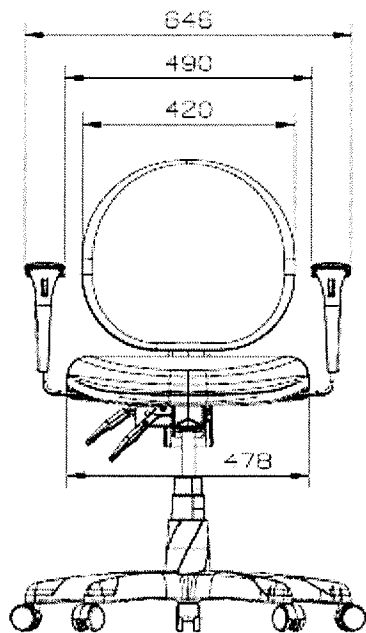
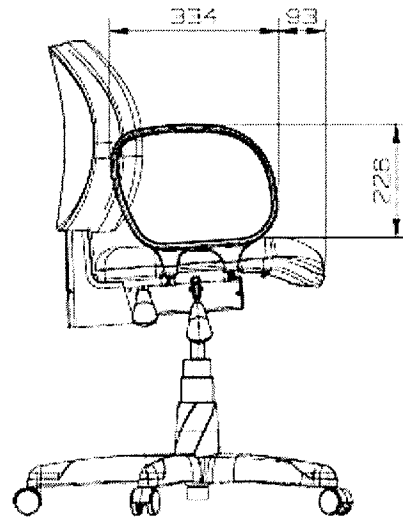

Braço Reg. A/L

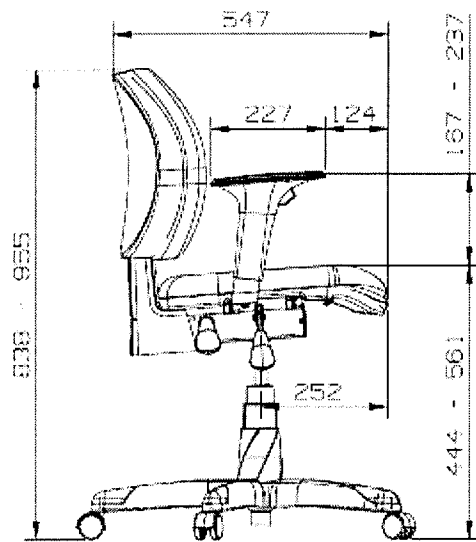

PLAXMETAL

## ESPECIFICAÇÃO TÉCNICA

Elaborado por: P&amp;D

ET 6.2

Revisão: 00

Data: 13/06/18

## 6. CONFIGURAÇÕES

CADEIRA GIRATÓRIA OPERACIONAL COM ESPALDAR MÉDIO	ACABAMENTO		RODIZIO		BRAÇO		BASE		COSTURA		REVESTIMENTO			
CÓDIGO: 51003	Preto	1	Sem braço	1	Braço Regulável preto	1	Base diretor standard RPP preto	1	Com costura	1	Facto Dunas T01 Branco	1	FD T53 Azul Marinho	
	Cinza	2	Braço Regulável	2	Braço Regulável cinza	2	Base diretor Standard RPP cinza	2	Sem costura	2	Facto Dunas T02 Cinza	2	POL T53 Verde	
						3	Base secretaria Standard RPP preto	3			Facto Dunas T03 Azul	3	POL T57 Cinza	
						4	Base secretaria Standard cinza	4			Facto Dunas T04 Marrom	4	POL T77 Amarelo	
											Facto Dunas T05 Preto	5	FD T79 Basalto	
											Facto Dunas T06 Grafite	6	CE T81 Verde Oliva	
											Facto Dunas T07 Vinho	7	CE T82 Amarelo	
											Poliéster T11 Preto	11	CE T83 Branco	
											Poliéster T12 Azul	12	CE T84 Lilás	
											Poliéster T13 Azul	13	FD T85 Bordó	
											Poliéster T15 Vermelho	15	FD T86 Amarelo	
											Poliéster T16 Laranja	16	POL T87 Fendi	
											Poliéster T17 Vermelho	17	CPT T88 Rose	
											Poliéster T18 Azul	18	CPT T89 Báltico	
											CouroEco T19 Preto	19	CPT T90 Hera	
											CouroEco T20 Marrom	20	CPT T91 Granito	
											CouroEco T21 Bege	21	PP T92 Vermelho/Preto	
											CouroEco T22 Marrom	22	CE MP T93 Preto	
											PP T23 Preto	23		
											PP T24 Cinza/Preto	24		
											PP T25 Vermelho	25		
											PP T26 Azul	26		
											PP T27 Azul/Preto	27		
											PP T28 Verde	28		
											PP T29 Azul Claro	29		
											Aero T30 Preto	30		
											CouroEco T32 Azul	32		
											CouroEco T33 Vermelho	33		
											Poliéster T37 Laranja	37		
											Aero T38 Branco	38		
											Aero T39 Azul	39		
											Aero T40 Vermelho	40		

<b>PLAXMETAL</b>	<b>ESPECIFICAÇÃO TÉCNICA</b> <i>Elaborado por: P&amp;D</i>	ET 6.2 Revisão: 00 Data: 13/06/18
------------------	---	---

												CouroEco T46 Cinza	46		
												CouroEco T49 Cinza	49		

**FOTOGRAMA**





PLAXMETAL

## ESPECIFICAÇÃO TÉCNICA

*Elaborado por: P&D*

ET 6.2

Revisão: 00

Data: 13/06/18

**4. CERTIFICAÇÃO**

- Laudo Ergonômico NR 17.



## LAUDO ERGONÔMICO

### 1. FABRICANTE/SOLICITANTE

Razão social: PLAXMETAL S/A - INDUSTRIA DE CADEIRAS CORPORATIVAS.

CNPJ nº 91.404.251/0001-97

Inscrição Estadual nº 039/0042145

Endereço: Rua Salomão Ioschpe, nº 267, Bairro Industrial, Erechim/RS,  
CEP: 99706-532

Fone/Fax: (54) 2107-1800

### 2. OBJETO DA ANÁLISE

**Cadeira Giratória Operativa Secretária Executiva Backita Base Diretor**





Imagem de Referência

### Descritivo Técnico

A Cadeira Giratória é constituída de assento, encosto e mecanismo Backita, coluna a gás e base com rodízio.

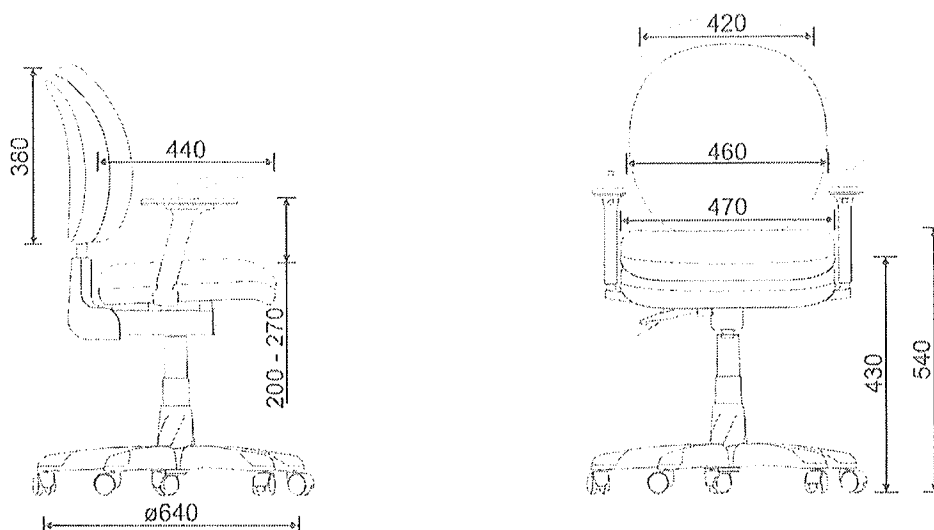
A estrutura de sustentação do assento e encosto é constituída de um mecanismo denominado Backita, fixando-a por quatro (04) parafusos 1/4x3/4" sextavado ao assento, o encosto fixado ao "L" do mecanismo por dois parafusos 1/4x1" e uma acopla injetada. Acoplado ao pistão modelo gás juntamente encaixado a base de cinco pernas com cinco rodízios. A cadeira tem dimensões aproximadas de 590mm de profundidade e 560mm de largura e possui um conjunto de apoia braços com regulagem.

Assento consiste em uma estrutura de madeira com quatro porcas garra 1/4" fixadas, com dimensões de 470mm de largura, 440mm de profundidade 65mm de espessura com cantos arredondados e espuma injetada com densidade de 45 shor e 50 milímetros de altura e de forma levemente adaptada ao corpo. A altura máxima do assento até o chão de 540mm.



Encosto consiste em uma estrutura em polipropileno copolímero injetado de forma levemente adaptada ao corpo, com dimensões de 420mm de largura por 380mm de altura com espessura de 98mm com cantos arredondados e espuma injetado com densidade de 45 shor e 50mm de espessura e este fixado por uma acopla na parte posterior do encosto que se fixa a plataforma por meio de um "L" já soldado, permitindo assim a melhor fixação e também serve como acabamento uma capa.

O mecanismo utilizado na cadeira é a plataforma Backita feita com chapa de aço 1010/1020 e espessura 2.65mm, fosfatada e pintada com tinta epóxi a pó. O funcionamento do mecanismo consiste em duas alavancas, uma aciona o pistão e a outra aciona e trava o encosto, que possui um grau de inclinação do encosto 17° graus para frente e para trás e possui regulagem de altura do encosto de 70mm, através do sistema de catraca.

Fixado ao assento a mesma possui um apoia braço em Polipropileno com regulagem de altura de 70mm.

Base penta pé, (aranha com cinco pernas) é fabricada em chapa 1010/1020 e espessura 1,50mm, conformada na ponta do tubo para encaixe do pino euro por isso não precisa de ponteira para fixar o rodízio, aumentando assim a vida útil do mesmo, também passa pelo processo de pintura descrito acima e possui uma carenagem injetada e moldada como acabamento modelo diretor com diâmetro de  $\varnothing$  de 690mm.

A coluna modelo gás tem um curso de 110mm utiliza um acabamento externo que cobre a sua haste e vai até a base penta pé se encaixando perfeitamente a ela.



Dr. Juarez Castro

### 3. ANÁLISE ERGONÔMICA

A presente análise foi feita de acordo com a NR 17 – ERGONOMIA, descrita na Portaria GM n.º 3.214, de 08 de junho de 1978 do Ministério do Trabalho e Emprego, com Redação dada pela Portaria MTPS n.º 3.751, de 23 de novembro de 1990, que visa estabelecer parâmetros que permitam a adaptação das condições de trabalho às características psicofisiológicas dos trabalhadores, de modo a proporcionar um máximo de conforto, segurança e desempenho eficiente, observando os seguintes pontos:

#### 17.3. Mobiliário dos postos de trabalho.

17.3.1. Sempre que o trabalho puder ser executado na posição sentada, o posto de trabalho deve ser planejado ou adaptado para esta posição.

17.3.2. Para trabalho manual sentado ou que tenha de ser feito em pé, as bancadas, mesas, escrivaninhas e os painéis devem proporcionar ao trabalhador condições de boa postura, visualização e operação e devem atender aos seguintes requisitos mínimos:

a) ter altura e características da superfície de trabalho compatíveis com o tipo de atividade, com a distância requerida dos olhos ao campo de trabalho e com a altura do assento;

b) ter área de trabalho de fácil alcance e visualização pelo trabalhador;

c) ter características dimensionais que possibilitem posicionamento e movimentação adequados dos segmentos corporais.

17.3.2.1. Para trabalho que necessite também da utilização dos pés, além dos requisitos estabelecidos no subitem 17.3.2, os pedais e demais comandos para acionamento pelos pés devem ter posicionamento e dimensões que possibilitem fácil alcance, bem como ângulos adequados entre as diversas partes do corpo do trabalhador,



em função das características e peculiaridades do trabalho a ser executado.

17.3.3. Os assentos utilizados nos postos de trabalho devem atender aos seguintes requisitos mínimos de conforto:

- a) altura ajustável à estatura do trabalhador e à natureza da função exercida;
- b) características de pouca ou nenhuma conformação na base do assento;
- c) borda frontal arredondada;
- d) encosto com forma levemente adaptada ao corpo para proteção da região lombar.

(...)

17.4. Equipamentos dos postos de trabalho.

17.4.1. Todos os equipamentos que compõem um posto de trabalho devem estar adequados às características psicofisiológicas dos trabalhadores e à natureza do trabalho a ser executado.

#### 4. CONCLUSÃO

Com base nos itens acima descritos conclui-se que, no que se refere a **Cadeira Giratória Operativa Secretária Executiva Backita Base Diretor** do fabricante PLAXMETAL S/A – INDUSTRIA DE CADEIRAS CORPORATIVAS, os mesmos atendem a todas as características determinada pela NR 17.

Erechim/RS, 18 de novembro de 2015.

  
Dr. Juarez da Silva Castro

CRM 12919

Especialidade Medicina do Trabalho

**TRIBUNAL DE CONTAS DA UNIÃO****Consulta Consolidada de Pessoa Jurídica**

Este relatório tem por objetivo apresentar os resultados consolidados de consultas eletrônicas realizadas diretamente nos bancos de dados dos respectivos cadastros. A responsabilidade pela veracidade do resultado da consulta é do Órgão gestor de cada cadastro consultado. A informação relativa à razão social da Pessoa Jurídica é extraída do Cadastro Nacional da Pessoa Jurídica, mantido pela Receita Federal do Brasil.

**Consulta realizada em:** 04/08/2022 08:12:52

**Informações da Pessoa Jurídica:**

Razão Social: **CENTRO OESTE - COMERCIO DE MOVEIS E EQUIPAMENTOS LTDA**  
CNPJ: **73.334.476/0001-32**

**Resultados da Consulta Eletrônica:**

Órgão Gestor: **TCU**  
Cadastro: **Licitantes Inidôneos**  
Resultado da consulta: **Nada Consta**

Para acessar a certidão original no portal do órgão gestor, clique [AQUI](#).

Órgão Gestor: **CNJ**  
Cadastro: **CNIA - Cadastro Nacional de Condenações Cíveis por Ato de Improbidade Administrativa e Inelegibilidade**  
Resultado da consulta: **Nada Consta**

Para acessar a certidão original no portal do órgão gestor, clique [AQUI](#).

Órgão Gestor: **Portal da Transparência**  
Cadastro: **Cadastro Nacional de Empresas Inidôneas e Suspensas**  
Resultado da consulta: **Nada Consta**

Para acessar a certidão original no portal do órgão gestor, clique [AQUI](#).

Órgão Gestor: **Portal da Transparência**  
Cadastro: **CNEP - Cadastro Nacional de Empresas Punidas**  
Resultado da consulta: **Nada Consta**

Para acessar a certidão original no portal do órgão gestor, clique [AQUI](#).

Obs: A consulta consolidada de pessoa jurídica visa atender aos princípios de simplificação e racionalização de serviços públicos digitais. Fundamento legal: Lei nº 12.965, de 23 de abril de 2014, Lei nº 13.460, de 26 de junho de 2017, Lei nº 13.726, de 8 de outubro de 2018, Decreto nº 8.638 de 15, de janeiro de 2016.





CARTÓRIO

Autenticação Digital Código: 92721507205862167601-1  
Data: 15/07/2020 15:18:37  
Valor Total do Ato: R\$ 4,56  
São Digital Tipo Normal C: AKF9530-18Y4:



CNJ: 06.870-0

Cartório Azevedo Bastos  
Av. Presidente Epitácio Pessoa - 115  
Bairro do Estado, João Pessoa - PB  
(83) 3244-9446 - Cartório@azevedobastos.com.br  
https://azevedobastos.com.br

Bel. Valdir Azevedo Bastos  
Titular

TJPB



**TABELIONATO GODOY**  
Rua João Dalpiazague, 621  
15660-000 - Fone: (46) 3581-5550

**15 JUL. 2020**  
Dols  
Vizinhos  
Paraná

*[Assinatura]*

IRILINA MANFRA  
 IRELANE FAGINI  
 FRANCIELE TACIOTTO TEDESCO  
 ANIRLI PERINANDA BACH

ESPANHOLA  
 BRASILEIRA  
 PORTUGUESA  
 ITALIANA  
 FRANCESA  
 ALEMÃ  
 JAPONESA  
 COREANA  
 OUTRO

Certificando que o selo de Autenticidade de Ato foi afixado na última folha do documento entregue a parte

ALTERAÇÃO CONTRATUAL Nº 07 DA SOCIEDADE EMPRESARIAL DENOMINADA CENTRO OESTE - COMERCIO DE MOVEIS E EQUIPAMENTOS LTDA ME  
CNPJ: 73.334.476/0001-32

Por este instrumento particular (1) LUIZINHA PEGORARO SANTOLINI, brasileira, casada pelo regime de comunhão universal de bens, empresária, portadora do CPF nº 888.488.949-91, e Cédula de Identidade nº 1.016.676, expedida pelo Instituto de Identificação do Paraná, residente e domiciliada na Rua Prudente de Moraes, nº 855, Centro Norte, Dois Vizinhos, Paraná, CEP - 85.660.000; (2) RAFAEL SANTOLINI, brasileiro, casado pelo regime de comunhão parcial de bens, empresário, portador do CPF nº 034.488.909-27 e Cédula de Identidade nº 7.582.626 5, expedida pelo Instituto de Identificação do Paraná, residente e domiciliado na Av. Rio Grande do Sul, nº 321, Apto. 102, Centro, Dos Vizinhos, Paraná, CEP - 85.660.000, únicos sócios da sociedade empresarial com o nome comercial de CENTRO OESTE - COMERCIO DE MOVEIS E EQUIPAMENTOS LTDA ME, com sede e foro na cidade de Dois Vizinhos, Paraná, na Rua Prudente de Moraes, nº 855, Centro Norte, CEP - 85.660.000, devidamente registrada na Junta Comercial do Paraná em 09/08/1993, sob o NIRE 412.0297244-9, e Selina Alteração Contratual nº 20091748348 em 15/09/2009, inscrita no CNPJ sob nº 73.334.476/0001-32, resolvem, assim, alterar o Contrato Social:

CLÁUSULA PRIMEIRA - A sócia LUIZINHA PEGORARO SANTOLINI, que possui na sociedade, inicialmente integralizada, R\$ 50.000,00 (Cinquenta mil reais), divididos em 50.000 (cinquenta mil) cotas, de R\$ 1,00 (Hum real), cada uma, retrains na sociedade no presente ato, cedendo e transferindo suas cotas, pelo valor nominal para ANA MICHELE SANTOLINI, brasileira, solteira, nascida em 07/05/1979, empresária, residente e domiciliada na Rua Prudente de Moraes, nº 855, Centro Norte, Dois Vizinhos, Paraná, CEP - 85.660.000, portadora do CPF nº 027.071.053-28, e Cédula de Identidade nº 5.911.270-5, expedida pelo Instituto de Identificação do Estado do Paraná, CEP - 85.263.000, que ingressa na sociedade no presente ato.

CLÁUSULA SEGUNDA - Em virtude da presente alteração a cláusula de capital passa a ter a seguinte redação: O Capital Social da sociedade é no valor de R\$ 100.000,00 (Cem mil reais), divididos em 100.000 (Cem mil) cotas, de R\$ 1,00 (Hum real) cada uma, assim distribuído entre os sócios:

SÓCIOS	QUOTAS	CAPITAL R\$
RAFAEL SANTOLINI	50.000	50.000,00
ANA MICHELE SANTOLINI	50.000	50.000,00
TOTAL	100.000	100.000,00

CLÁUSULA TERCEIRA - A sócia residente, LUIZINHA PEGORARO SANTOLINI, e a sócia ingressante, ANA MICHELE SANTOLINI, e os sócios remanescentes RAFAEL SANTOLINI, e a sociedade, pleno, geral e irrevogável, declarações das quotas em pedidos, declarando suas mais ter a redação, desde em lei ou outro julgado não por lei nem por seus herdeiros.

CLÁUSULA QUARTA - a sócia ingressante ANA MICHELE SANTOLINI, declara conhecer a situação econômica financeira da sociedade, assumindo assim a responsabilidade proporcionalmente a sua participação no capital social da sociedade.

CLÁUSULA QUINTA - A parte da modificação ora ajustada e em conformidade com o que determina o art. 2631 da Lei 10406/2002, os sócios RESOLVEM, por este instrumento, alterar e consolidar o contrato social, tornando assim sem efeito, a partir

ALTERAÇÃO CONTRATUAL Nº 07 DA SOCIEDADE EMPRESARIAL DENOMINADA CENTRO OESTE - COMERCIO DE MOVEIS E EQUIPAMENTOS LTDA ME  
CNPJ: 73.334.476/0001-32

desta data, as cláusulas e condições contidas no contrato primitivo que, adequadas as disposições de referida Lei, aplicáveis a este tipo societário, passa a ter a seguinte redação:

CONTRATO SOCIAL DE SOCIEDADE LIMITADA

Por este instrumento particular (1) RAFAEL SANTOLINI, brasileiro casado pelo regime de comunhão parcial de bens, empresária, portador do CPF nº 034.488.909-27 e Cédula de Identidade nº 7.582.606-5, expedida pelo Instituto de Identificação do Paraná, residente e domiciliado na Av. Rio Grande do Sul, nº 321, Apto. 102, Centro, Dos Vizinhos, Paraná, CEP - 85.660.000; (2) ANA MICHELE SANTOLINI, brasileira, solteira, nascida em 07/05/1979, empresária, residente e domiciliada na Rua Prudente de Moraes, nº 855, Centro Norte, Dos Vizinhos, Paraná, CEP - 85.660.000, portadora do CPF nº 027.071.053-28, e Cédula de Identidade nº 5.911.270-5, expedida pelo Instituto de Identificação do Estado do Paraná, CEP - 85.660.000, únicos sócios da sociedade empresarial com o nome comercial de CENTRO OESTE - COMERCIO DE MOVEIS E EQUIPAMENTOS LTDA ME, com sede e foro na cidade de Dois Vizinhos, Paraná, na Rua Prudente de Moraes, nº 855, Centro Norte, Vizinhos, Paraná, CEP - 85.660.000, devidamente registrada na Junta Comercial do Paraná em 09/08/1993, sob o NIRE 412.0297244-9, e Selina Alteração Contratual nº 20091748348, em 15/09/2009, inscrita no CNPJ sob nº 73.334.476/0001-32, resolvem, assim, consolidar o Contrato Social:

CLÁUSULA PRIMEIRA - A sociedade terá o nome empresarial de "CENTRO OESTE - COMERCIO DE MOVEIS E EQUIPAMENTOS LTDA ME" e terá sede e foro na Rua Prudente de Moraes, nº 855, Centro Norte, Dois Vizinhos, Paraná, CEP - 85.660.000.

CLÁUSULA SEGUNDA - O Capital Social da sociedade é no valor de R\$ 100.000,00 (Cem mil reais), divididos em 100.000 (Cem mil) cotas, de R\$ 1,00 (Hum real) cada uma, assim distribuído entre os sócios:

SÓCIOS	QUOTAS	CAPITAL R\$
RAFAEL SANTOLINI	50.000	50.000,00
ANA MICHELE SANTOLINI	50.000	50.000,00
TOTAL	100.000	100.000,00

CLÁUSULA TERCEIRA - O objeto social da sociedade será o ramo de "Comércio de móveis residenciais escolares, não-pereáveis e para escritório, eletrodomésticos, equipamentos e suprimentos para informática, eletrodomésticos, roupas, roupas, acessórios, perfumaria, decorações, papelaria e mercadorias".

CLÁUSULA QUARTA - A sociedade iniciou suas atividades em 09/08/1993, e seu prazo de duração é indeterminado.

CLÁUSULA QUINTA - As quotas são indivisíveis e não poderão ser cedidas ou transferidas e herdeiras sem o consentimento do outro sócio, a quem fica assegurado, em qualquer de condições e prazos, direito de preferência para a sua aquisição se ceder a venda, formalizada, se realizada e cessado dela, a alteração contratual por parte

223



CARTÓRIO

Autenticação Digital Código: 92721507205862167601-2  
Data: 15/07/2020 15:18:38  
Valor Total do Ato: R\$ 4,56  
Selo Digital Tipo Normal C: AKF39531-919E;

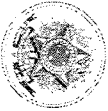

CNJ: 06.870-0

Cartório Azevêdo Bastos  
Av. Presidente Epifânio Pessoa - 1145  
Bairro dos Estados, João Pessoa - PB  
(83) 3244-5404 - cartorio@azevedobastos.not.br  
https://azevedobastos.not.br

Bol. Vitor Azevedo Bastos  
Tutor  
Mônica Cavalcanti

TJPB



ALTERAÇÃO CONTRATUAL Nº 07 DA SOCIEDADE EMPRESARIAL DENOMINADA: NENTRO GESTE - COMERCIO DE MOVEIS E EQUIPAMENTOS LTDA ME  
CNPJ: 13.234.475/0001-32

CLAUSULA SESTA - A responsabilidade de cada sócio é restrita ao valor de suas quotas, mas todos respondem solidariamente pela integralização do capital social.  
CLAUSULA SETIMA - A administração da sociedade caberá ao sócio RAFAEL SANTOLIN, com as poderes e atribuições de representação da sociedade individualmente autorizadas o uso do nome empresarial, vedado, no entanto, em atividades estranhas ao interesse social ou assumir obrigações seja em favor de qualquer dos sócios ou de terceiros, bem como onerar ou alienar bens imóveis da sociedade, sem autorização do outro sócio.  
CLAUSULA OITAVA - Ao término de cada exercício social em 31 de dezembro, o administrador prestará contas justificadas de sua administração, procedendo à elaboração do inventário, do balanço patrimonial e do balanço de resultado econômico, cabendo aos sócios, na proporção de suas quotas, os lucros ou perdas apurados.  
CLAUSULA NONA - Os sócios declaram que a empresa está desobrigada da realização de reuniões e assembleias em qualquer das situações previstas na legislação civil, em consonância com a finalidade prevista no artigo 70 da Lei Complementar nº 123 de 14 de Dezembro de 2006.  
CLAUSULA DECIMA - A sociedade poderá a qualquer tempo, antes ou depois de seu término, mediante alteração contratual assinada por todos os sócios.  
CLAUSULA DECIMA PRIMEIRA - Os sócios poderão, de comum acordo, fixar uma retirada mensal a título de "pro labore", observadas as disposições regulamentares pertinentes.  
CLAUSULA DECIMA SEGUNDA - Resolvido ou interrompido qualquer contrato a sociedade continuará suas atividades com os poderes, sucessores e o inoponível. Não sendo possível ou inexistindo interesse destes ou de(s) sócio(s) remanescente(s), o valor de seus bens será apurado e liquidado com base na situação patrimonial da sociedade, à data de resolução, verificada em balanço especialmente levantado.  
Parágrafo único - O mesmo procedimento será adotado em outros casos em que a sociedade se resolve em relação a seu sócio.  
CLAUSULA DECIMA TERCEIRA - O administrador declara, sob as penas da lei, de que não está impedido de exercer a administração da sociedade, por lei expressa, ou em virtude de condenação criminal, ou por se encontrar sob os efeitos desta, a pena das vedações, ainda que temporariamente, o acesso a cargos públicos, ou por crime falimentar, de evasão de dividas ou qualquer outro crime, ou por crime eleitoral, ou crime contra o sistema financeiro nacional, ou de qualquer natureza de defesa da concorrência, contra as relações de consumo, fé pública, ou a propriedade.  
CLAUSULA DECIMA QUARTA - Fica eleito o foro de Dois Vizinhos, Estado do Paraná, para o exercício e o cumprimento dos direitos e obrigações resultantes deste contrato.  
E por estarem assim justos e contratados assinam o presente instrumento em 03 (três) vias.

Dois Vizinhos - PR, 15 de Junho de 2020

*Luiz Carlos Poecoraro Santolin*  
LUIZ CARLOS POECORARO SANTOLIN

*Rafael Santolin*  
RAFAEL SANTOLIN

*Michele Santolin*  
MICHELE SANTOLIN

Certifico e dou fé que a presente fotocópia é reprodução fiel do seu original conjuntamente apresentado neste Cartório. Em testemunho da verdade  
Dois Vizinhos Paraná  
15 JUL. 2020  
*Mônica Cavalcanti*  
TABELIONATO GODOY  
Rua João Dalcassale, 631  
85660-000 - Fone (41) 3581-5530  
 BRUNA MANFROT - Escrevente Habilitada  
 ELISANE FACHIN - Escrevente Habilitada  
 FRANCIELE TADOTTO SEDESCO - Escrevente Habilitada  
 ANIELI PERILANDA BACHI - Escrevente Habilitada

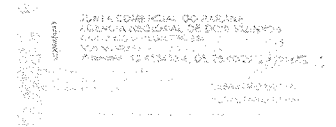

224



Estado do Paraná  
PODER JUDICIÁRIO

**REPUBLICA FEDERATIVA DO BRASIL**  
**CARTÓRIO DISTRIBUIDOR E ANEXOS**  
 CNPJ Nº 03.892.369/0001-44 - FONE (46) 3536-1929  
 distribuidordv@hotmail.com  
 Av. Dedi Barrichello Montagner, 680 - Dois Vizinhos - PR  
 Joãooncimar Magnabosco  
 Distribuidor

**CERTIDÃO**  
 O Nº  
2.049/2.0  
 22  
 FLS.  
01/02

**C E R T I D ã O**  
**(Para Efeitos Cíveis)**

**Nº 2.049/2.022**

**CERTIFICO**, a pedido verbal de parte interessada, que revendo neste cartório, constatei e encontrei as distribuições a seguir descritas contra a Empresa **CENTRO OESTE – COMERCIO DE MOVEIS E EQUIPAMENTOS LTDA.**, estabelecida à Rua Prudente de Moraes, nº 855, Bairro Centro, parte Cidade Norte, nesta Cidade e Comarca de Dois Vizinhos, Estado do Paraná, inscrita no CNPJ sob o nº **73.334.476/0001-32**:

Liv.	Fls.	Data	Cartório/Tipo do Feito	Nº	Observação / Autores
11	80	06/01/00	Protesto de Títulos	0.057/00	Nacional Chik Ltda.
11	125	03/07/00	Protesto de Títulos	1.401/00	Nicioli Indústria e Comércio de Móveis Ltda.
11	149	25/09/00	Protesto de Títulos	2.072/00	Britania Eletrodomésticos S/A.
11	188	24/01/01	Protesto de Títulos	0.182/01	Indústria de Cereais Comelli Ltda.
12	129	15/02/02	Protesto de Títulos	0.564/02	Livraria Bom Livro Ltda.
13	160	24/01/03	Protesto de Títulos	0.474/03	F. A. Maringá Ltda.
13	161	24/01/03	Protesto de Títulos	0.476/03	Luiz Carlos Mansini Carrenho
13	161	24/01/03	Protesto de Títulos	0.477/03	Indústria de Papel L Dal Asta Ltda.
13	161	24/01/03	Protesto de Títulos	0.478/03	M. E. Gonçalves e Cia Ltda.
13	161	24/01/03	Protesto de Títulos	0.479/03	Arge Ltda.
13	175	12/02/03	Protesto de Títulos	0.826/03	Coop. de Trab. em Metalúrgica de Guaíba Ltda.
13	176	14/02/03	Protesto de Títulos	0.861/03	Indústria e Comércio de Móveis Henn Ltda.
13	178	17/02/03	Protesto de Títulos	0.907/03	Indústria de Móveis J. Janes Ltda.
13	178	17/02/03	Protesto de Títulos	0.908/03	Maurivan Antônio Minosso
13	178	17/02/03	Protesto de Títulos	0.909/03	Gazin Ind. Com. Móveis Eletrodomésticos Ltda.
13	178	17/02/03	Protesto de Títulos	0.910/03	Indústria de Móveis Finger Ltda.
13	178	17/02/03	Protesto de Títulos	0.911/03	Indústria de Móveis Finger Ltda.
13	178	17/02/03	Protesto de Títulos	0.912/03	Atlas Indústria de Eletrodomésticos Ltda.
13	178	17/02/03	Protesto de Títulos	0.913/03	Atlas Indústria de Eletrodomésticos Ltda.
13	180	18/02/03	Protesto de Títulos	0.955/03	Móveis Carraro S/A.
13	180	18/02/03	Protesto de Títulos	0.956/03	Móveis Carraro S/A.
14	30	06/05/03	Protesto de Títulos	2.206/03	Plascari Indústria de Plásticos Ltda.
14	32	08/05/03	Protesto de Títulos	2.274/03	Móveis Kappesberg Ltda.
14	34	09/05/03	Protesto de Títulos	2.316/03	Indústria de Móveis Bechara Nassar Ltda.
14	34	09/05/03	Protesto de Títulos	2.318/03	Caemun Indústria Comércio de Móveis Ltda.
14	36	14/05/03	Protesto de Títulos	2.370/03	Imóvel Indústria de Móveis Ltda.
14	36	14/05/03	Protesto de Títulos	2.371/03	Plascari Indústria de Plásticos Ltda.
14	36	14/05/03	Protesto de Títulos	2.372/03	Plascari Indústria de Plásticos Ltda.
14	36	14/05/03	Protesto de Títulos	2.373/03	Móveis Carraro S/A.
14	38	16/05/03	Protesto de Títulos	2.423/03	Móveis Carraro S/A.
14	38	16/05/03	Protesto de Títulos	2.424/03	Compensados Pinhal Ltda.
14	38	16/05/03	Protesto de Títulos	2.425/03	Indústria e Comércio de Móveis Henn Ltda.

14	39	16/05/03	Protesto de Títulos	2.426/03	Indústria e Comércio de Móveis Henn Ltda.
14	59	20/06/03	Protesto de Títulos	2.947/03	Realme Indústria e Comércio de Móveis Ltda.
14	73	04/07/03	Protesto de Títulos	3.282/03	Ronconi Ltda.
14	86	23/07/03	Protesto de Títulos	3.606/03	Britania Eletrodomésticos S/A.
14	89	25/07/03	Protesto de Títulos	3.682/03	Fábrica de Fogões Oeste Ltda.
14	89	25/07/03	Protesto de Títulos	3.683/03	Serpil Móveis Ltda.
14	89	25/07/03	Protesto de Títulos	3.684/03	Livraria Bom Livro Ltda.
14	89	25/07/03	Protesto de Títulos	3.685/03	Bel Móveis Indústria e Comércio Ltda.
14	89	25/07/03	Protesto de Títulos	3.686/03	B. Transportes Ltda.
14	90	28/07/03	Protesto de Títulos	3.702/03	Madepias Indústria de Pias Ltda.
14	100	08/08/03	Protesto de Títulos	3.953/03	Fábrica de Fogões Oeste Ltda.
14	100	08/08/03	Protesto de Títulos	3.954/03	Móveis Oggi S/A.
14	116	01/09/03	Protesto de Títulos	4.372/03	Caemun Indústria Comércio de Móveis Ltda.
14	116	01/09/03	Protesto de Títulos	4.373/03	Sonne Indústria e Comércio de Móveis Ltda.
14	127	17/09/03	Protesto de Títulos	4.630/03	Madetal Móveis Ltda.
14	127	17/09/03	Protesto de Títulos	4.631/03	Realme Indústria e Comércio de Móveis Ltda.
14	145	13/10/03	Protesto de Títulos	5.083/03	Atlas Indústria de Eletrodomésticos Ltda.
15	26	17/02/04	Protesto de Títulos	0.822/04	Atlas Indústria de Eletrodomésticos Ltda.
15	30	26/02/04	Protesto de Títulos	0.919/04	Fábrica de Fogões Oeste Ltda.
16	39	16/02/05	Protesto de Títulos	0.815/05	Móveis Carraro S/A.
16	39	16/02/05	Protesto de Títulos	0.816/05	Móveis Carraro S/A.
16	39	16/02/05	Protesto de Títulos	0.817/05	Móveis Carraro S/A.
16	148	22/07/05	Protesto de Títulos	3.527/05	Colibri Indústria e Comércio de Móveis Ltda.
16	148	22/07/05	Protesto de Títulos	3.528/05	Metalúrgica Iany Indústria Ltda.
16	154	01/08/05	Protesto de Títulos	3.684/05	Italinea Indústria de Móveis Ltda.
16	175	26/08/05	Protesto de Títulos	4.204/05	Caemun Indústria Comércio de Móveis Ltda.
16	175	26/08/05	Protesto de Títulos	4.205/05	Caemun Indústria Comércio de Móveis Ltda.
16	198	21/09/05	Protesto de Títulos	4.792/05	Gazin Ind. Com Móveis Eletrodomésticos Ltda.
17	98	20/12/05	Protesto de Títulos	7.288/05	Metalúrgica Monte Castelo Ltda.
17	98	20/12/05	Protesto de Títulos	7.289/05	Indústria Metalúrgica Tumar Ltda.
17	98	20/12/05	Protesto de Títulos	7.290/05	Grappa Indústria Comércio de Móveis Ltda.
17	101	21/12/05	Protesto de Títulos	7.351/05	Indústria e Comércio de Móveis Henn Ltda.
17	112	04/01/06	Protesto de Títulos	0.067/06	Dal Móvel Ltda.
17	114	05/01/06	Protesto de Títulos	0.101/06	A2 Móvel Atual Ltda.
17	121	12/01/06	Protesto de Títulos	0.285/06	Móveis Carraro S/A.
17	123	13/01/06	Protesto de Títulos	0.336/06	Italinea Indústria de Móveis Ltda.
17	127	17/01/06	Protesto de Títulos	0.430/06	Schmitz e Selig Ltda.
17	131	20/01/06	Protesto de Títulos	0.528/06	Gazin Ind. Com. Móveis Eletrodomésticos Ltda.
17	141	01/02/06	Protesto de Títulos	0.794/06	Gazin Ind. Com. Móveis Eletrodomésticos Ltda.
17	142	02/02/06	Protesto de Títulos	0.817/06	Gazin Ind. Com. Móveis Eletrodomésticos Ltda.
17	145	06/02/06	Protesto de Títulos	0.884/06	Serpil Móveis Ltda.
17	145	06/02/06	Protesto de Títulos	0.885/06	A2 Móvel Atual Ltda.
17	148	08/02/06	Protesto de Títulos	0.961/06	Gazin Ind. Com. Móveis Eletrodomésticos Ltda.
17	148	08/02/06	Protesto de Títulos	0.962/06	Gazin Ind. Com. Móveis Eletrodomésticos Ltda.
17	148	08/02/06	Protesto de Títulos	0.963/06	Móveis Carraro S/A.
17	153	13/02/06	Protesto de Títulos	1.078/06	Gazin Ind. Com. Móveis Eletrodomésticos Ltda.
17	153	13/02/06	Protesto de Títulos	1.079/06	Gazin Ind. Com. Móveis Eletrodomésticos Ltda.
17	153	13/02/06	Protesto de Títulos	1.080/06	Mueller Eletrodomésticos S/A.
17	154	14/02/06	Protesto de Títulos	1.107/06	Gazin Ind. Com. Móveis Eletrodomésticos Ltda.
17	154	14/02/06	Protesto de Títulos	1.108/06	Gazin Ind. Com. Móveis Eletrodomésticos Ltda.
17	154	14/02/2006	Protesto de Títulos	1.109/06	Italinea Indústria de Móveis Ltda.
17	154	14/02/2006	Protesto de Títulos	1.110/06	Móveis Carraro S/A.
					S E G U E . . .



**REPÚBLICA FEDERATIVA DO BRASIL**  
**CARTÓRIO DISTRIBUIDOR E ANEXOS**

CNPJ Nº 03.892.369/0001-44 - FONE (46) 3536-1929  
distribuidordv@hotmail.com

Joãooncimar Magnabosco  
Distribuidor

Elton Jhon Delaseri Paim  
Auxiliar Juramentado

**CERTI  
DÃO**  
Nº  
2.049/2  
.022  
**FLS.**  
02/02  
CONTIN  
UAÇÃO

Liv.	Fls.	Data	Cartório/Tipo do Feito	Nº	Observação / Autores
17	156	15/02/2006	Protesto de Títulos	1.157/06	Gazin Indústria e Comércio de Móveis e Eletrodomésticos Ltda.
17	157	16/02/2006	Protesto de Títulos	1.189/06	Gazin Indústria e Comércio de Móveis e Eletrodomésticos Ltda.
17	157	16/02/06	Protesto de Títulos	1.190/06	Schmitz e Selig Ltda.
17	157	16/02/06	Protesto de Títulos	1.191/06	Italinea Indústria de Móveis Ltda.
17	157	16/02/06	Protesto de Títulos	1.192/06	Italinea Indústria de Móveis Ltda.
17	161	21/02/06	Protesto de Títulos	1.287/06	Gazin Ind. Com. Móveis Eletrodomésticos Ltda
17	161	21/02/06	Protesto de Títulos	1.288/06	Móveis Carraro S/A.
17	164	23/02/06	Protesto de Títulos	1.364/06	Master M Indústria e Comércio de Móveis Ltda.
17	176	08/03/06	Protesto de Títulos	1.656/06	Gazin Ind. Com. Móveis Eletrodomésticos Ltda.
17	178	09/03/06	Protesto de Títulos	1.704/06	Móveis Carraro S/A.
17	178	09/03/06	Protesto de Títulos	1.705/06	Gazin Ind. Com. Móveis Eletrodomésticos Ltda.
17	184	14/03/06	Protesto de Títulos	1.851/06	Gazin Ind. Com. Móveis Eletrodomésticos Ltda.
17	184	14/03/06	Protesto de Títulos	1.852/06	Gazin Ind. Com. Móveis Eletrodomésticos Ltda.
17	186	15/03/06	Protesto de Títulos	1.914/06	Móveis Carraro S/A.
17	186	15/03/06	Protesto de Títulos	1.915/06	Gazin Ind. Com. Móveis Eletrodomésticos Ltda.
17	188	16/03/06	Protesto de Títulos	1.959/06	Gazin Ind. Com. Móveis Eletrodomésticos Ltda.
17	188	16/03/06	Protesto de Títulos	1.960/06	Italinea Indústria de Móveis Ltda.
17	189	17/03/06	Protesto de Títulos	1.983/06	Italinea Indústria de Móveis Ltda.
17	191	20/03/06	Protesto de Títulos	2.041/06	Gazin Ind. Com. Móveis Eletrodomésticos Ltda.
17	194	22/03/06	Protesto de Títulos	2.110/06	Gazin Ind. Com. Móveis Eletrodomésticos Ltda.
17	194	22/03/06	Protesto de Títulos	2.111/06	Móveis Carraro S/A.
18	6	04/04/06	Protesto de Títulos	2.425/06	Gazin Ind. Com. Móveis Eletrodomésticos Ltda.
18	11	07/04/06	Protesto de Títulos	2.550/06	Italinea Indústria de Móveis Ltda.
18	15	12/04/06	Protesto de Títulos	2.630/06	Gazin Ind. Com. Móveis Eletrodomésticos Ltda
18	17	17/04/06	Protesto de Títulos	2.678/06	Italinea Indústria de Móveis Ltda.
18	17	17/04/06	Protesto de Títulos	2.679/06	Gazin Ind. Com. Móveis Eletrodomésticos Ltda
18	19	18/04/06	Protesto de Títulos	2.726/06	Gazin Ind. Com. Móveis Eletrodomésticos Ltda
18	19	18/04/06	Protesto de Títulos	2.727/06	Gazin Ind. Com. Móveis Eletrodomésticos Ltda
18	35	05/05/06	Protesto de Títulos	3.144/06	Móveis Carraro S/A.
18	38	06/05/06	Protesto de Títulos	3.209/06	Indústria e Comércio de Móveis Henn Ltda.
18	41	11/05/06	Protesto de Títulos	3.295/06	Gazin Ind. Com. Móveis Eletrodomésticos Ltda
18	71	12/06/06	Protesto de Títulos	4.033/06	Gazin Ind. Com. Móveis Eletrodomésticos Ltda.
18	84	26/6/2006	Protesto de Títulos	4.355/06	Müeller Eletrodomésticos S/A.
18	84	26/6/2006	Protesto de Títulos	4.356/06	Müeller Eletrodomésticos S/A.
18	91	4/7/2006	Protesto de Títulos	4.534/06	Müeller Fogões Ltda.
18	106	20/7/2006	Protesto de Títulos	4.922/06	Indústria e Comércio de Móveis Henn Ltda.
18	110	26/7/2006	Protesto de Títulos	5.017/06	Mueller Eletrodomésticos S/A.
18	110	26/7/2006	Protesto de Títulos	5.018/06	Mueller Eletrodomésticos S/A.
18	112	27/7/2006	Protesto de Títulos	5.052/06	Mueller Fogões Ltda.
18	134	23/8/2006	Protesto de Títulos	5.615/06	Mueller Eletrodomésticos S/A.
18	134	23/8/2006	Protesto de Títulos	5.616/06	Mueller Fogões Ltda.

**CERTIFICO mais**, que revendo neste cartório, constatei e não encontrei qualquer outra distribuição de ações cíveis, criminais, ação fiscal, pedido de Recuperação Judicial, falência ou concordata, ações diversas nos Juizados Especiais Cível e Criminal, bem como qualquer distribuição de título para protesto ou cartas precatórias oriundas de outras Comarcas, e ainda, qualquer ação possessória distribuído, contra a pessoa supra mencionada, no período compreendido entre 1º de julho de 1.970 até a presente data.-

**CERTIFICO ainda**, também a pedido verbal da parte interessada, que revendo neste cartório, nele constatei e não encontrei qualquer distribuição de ações de Recuperação Extrajudicial que seja parte a empresa acima mencionada.-

O REFERIDO É VERDADE E DOU FÉ. Eu, (Bruno) Auxiliar de Cartório a digitei, subscrevi, e Eu, (Joãoncimar/Elton) Distribuidor/Auxiliar Juramentado, conferi, dato e assino.-

Dada e passada nesta cidade e Comarca de Dois Vizinhos, Estado do Paraná, aos vinte dias do mês de junho do ano de dois mil e vinte e dois (20/06/2022).-

Custas:

Tab. XVI, item VI (a) = 141 VRC + 10% = R\$ 38,15 + Selo = R\$ 2,98 = TOTAL = R\$ 41,13

Guia busca e selo nº 8972088-7

Guia taxa Fundep nº 557687-9

Pagamento em 19/07/2021

ELTON JHON

DELASERI

PAIM:06799500955

Assinado de forma digital  
por ELTON JHON DELASERI  
PAIM:06799500955

Dados: 2022.06.20 16:36:10  
-03'00'





# REPÚBLICA FEDERATIVA DO BRASIL

## CADASTRO NACIONAL DA PESSOA JURÍDICA

NÚMERO DE INSCRIÇÃO <b>73.334.476/0001-32</b> MATRIZ	COMPROVANTE DE INSCRIÇÃO E DE SITUAÇÃO CADASTRAL	DATA DE ABERTURA <b>09/09/1993</b>
--	---	---------------------------------------

NOME EMPRESARIAL <b>CENTRO OESTE - COMERCIO DE MOVEIS E EQUIPAMENTOS LTDA</b>
--

TÍTULO DO ESTABELECIMENTO (NOME DE FANTASIA) <b>CENTRO OESTE MOVEIS E MAQUINAS</b>	PORTE <b>EPP</b>
---	---------------------

CÓDIGO E DESCRIÇÃO DA ATIVIDADE ECONÔMICA PRINCIPAL <b>47.54-7-01 - Comércio varejista de móveis</b>
---

CÓDIGO E DESCRIÇÃO DAS ATIVIDADES ECONÔMICAS SECUNDÁRIAS <b>47.53-9-00 - Comércio varejista especializado de eletrodomésticos e equipamentos de áudio e vídeo</b> <b>47.51-2-01 - Comércio varejista especializado de equipamentos e suprimentos de informática</b> <b>47.63-6-02 - Comércio varejista de artigos esportivos</b> <b>47.72-5-00 - Comércio varejista de cosméticos, produtos de perfumaria e de higiene pessoal</b> <b>47.89-0-05 - Comércio varejista de produtos saneantes domissanitários</b> <b>47.59-8-99 - Comércio varejista de outros artigos de uso pessoal e doméstico não especificados anteriormente</b> <b>47.59-8-01 - Comércio varejista de artigos de tapeçaria, cortinas e persianas</b> <b>47.61-0-03 - Comércio varejista de artigos de papelaria</b> <b>47.12-1-00 - Comércio varejista de mercadorias em geral, com predominância de produtos alimentícios - minimercados, mercearias e armazéns</b>
---

CÓDIGO E DESCRIÇÃO DA NATUREZA JURÍDICA <b>206-2 - Sociedade Empresária Limitada</b>
---

LOGRADOURO <b>R PRUDENTE DE MORAIS</b>	NÚMERO <b>855</b>	COMPLEMENTO <b>*****</b>
---	----------------------	-----------------------------

CEP <b>85.660-000</b>	BAIRRO/DISTRITO <b>CENTRO NORTE</b>	MUNICÍPIO <b>DOIS VIZINHOS</b>	UF <b>PR</b>
--------------------------	--	-----------------------------------	-----------------

ENDEREÇO ELETRÔNICO <b>SANTOLIN.MOVEIS@HOTMAIL.COM</b>	TELEFONE <b>(46) 3536-6378</b>
---	-----------------------------------

ENTE FEDERATIVO RESPONSÁVEL (EFR) <b>*****</b>
---

SITUAÇÃO CADASTRAL <b>ATIVA</b>	DATA DA SITUAÇÃO CADASTRAL <b>03/11/2005</b>
------------------------------------	---

MOTIVO DE SITUAÇÃO CADASTRAL
------------------------------

SITUAÇÃO ESPECIAL <b>*****</b>	DATA DA SITUAÇÃO ESPECIAL <b>*****</b>
-----------------------------------	---

Aprovado pela Instrução Normativa RFB nº 1.863, de 27 de dezembro de 2018.

Emitido no dia **03/06/2022** às **08:11:28** (data e hora de Brasília).

Página: 1/1

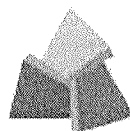

**RECEITA  
ESTADUAL DO  
PARANÁ**



## Comprovante de Inscrição Cadastral - CICAD

Inscrição no CAD/ICMS	Inscrição CNPJ	Início das Atividades
32302246-16	73.334.476/0001-32	10/1993

### Empresa / Estabelecimento

Nome Empresarial **CENTRO OESTE - COMERCIO DE MOVEIS E EQUIPAMENTOS LTDA**  
 Título do Estabelecimento **CENTRO OESTE MOVEIS E MAQUINAS**  
 Endereço do Estabelecimento **RUA PRUDENTE DE MORAIS, 855 - CENTRO NORTE - CEP 85660-000**  
**FONE: (46) 3536-6378**  
 Município de Instalação **DOIS VIZINHOS - PR, DESDE 10/1993**  
**( Estabelecimento Matriz )**

### Qualificação

Situação Atual **ATIVO - SIMPLES NACIONAL / SIMPLES NACIONAL - DIA 03 DO MES+2, DESDE 06/2021**  
 Natureza Jurídica **206-2 - SOCIEDADE EMPRESÁRIA LTDA**  
 Atividade Econômica Principal do Estabelecimento **4754-7/01 - COMERCIO VAREJISTA DE MOVEIS**  
 Atividade(s) Econômica(s) Secundária(s) do Estabelecimento  
**4761-0/03 - COMERCIO VAREJISTA DE ARTIGOS DE PAPELARIA**  
**4712-1/00 - COMERCIO VAREJISTA DE MERCADORIAS EM GERAL, COM PREDOMINANCIA DE PRODUTOS ALIMENTICIOS - MINIMERCADOS, MERCEARIAS E ARMAZENS**  
**4753-9/00 - COMERCIO VAREJISTA ESPECIALIZADO DE ELETRODOMESTICOS E EQUIPAMENTOS DE AUDIO E VIDEO**  
**4751-2/01 - COMERCIO VAREJISTA ESPECIALIZADO DE EQUIPAMENTOS E SUPRIMENTOS DE INFORMATICA**  
**4763-6/02 - COMERCIO VAREJISTA DE ARTIGOS ESPORTIVOS**  
**4759-8/01 - COMERCIO VAREJISTA DE ARTIGOS DE TAPECARIA, CORTINAS E PERSIANAS**  
**4772-5/00 - COMERCIO VAREJISTA DE COSMETICOS, PRODUTOS DE PERFUMARIA E DE HIGIENE PESSOAL**  
**4789-0/05 - COMERCIO VAREJISTA DE PRODUTOS SANEANTES DOMISSANITARIOS**  
**4759-8/99 - COMERCIO VAREJISTA DE OUTROS ARTIGOS DE USO DOMESTICO NAO ESPECIFICADOS ANTERIORMENTE**

### Quadro Societário

Tipo	Inscrição	Nome Completo / Nome Empresarial	Qualificação
CPF	033.488.009-27	RAFAEL SANTOLIN	SÓCIO-ADMINISTRADOR
CPF	027.071.089-28	ANA MICHELE SANTOLIN	SÓCIO

Este CICAD tem validade até 06/08/2022.



Estado do Paraná  
Secretaria de Estado da Fazenda  
Receita Estadual do Paraná

CAD/ICMS Nº 32302246-16

Emitido Eletronicamente via Internet  
07/07/2022 14:57:08

Dados transmitidos de forma segura  
Tecnologia CELEPAR

Os dados cadastrais deste estabelecimento poderão ser confirmados via Internet [www.fazenda.pr.gov.br](http://www.fazenda.pr.gov.br)





**MINISTÉRIO DA FAZENDA**  
**Secretaria da Receita Federal do Brasil**  
**Procuradoria-Geral da Fazenda Nacional**

**CERTIDÃO POSITIVA COM EFEITOS DE NEGATIVA DE DÉBITOS RELATIVOS AOS TRIBUTOS  
FEDERAIS E À DÍVIDA ATIVA DA UNIÃO**

**Nome: CENTRO OESTE - COMERCIO DE MOVEIS E EQUIPAMENTOS LTDA**  
**CNPJ: 73.334.476/0001-32**

Ressalvado o direito de a Fazenda Nacional cobrar e inscrever quaisquer dívidas de responsabilidade do sujeito passivo acima identificado que vierem a ser apuradas, é certificado que:

1. constam débitos administrados pela Secretaria da Receita Federal do Brasil (RFB) com exigibilidade suspensa nos termos do art. 151 da Lei nº 5.172, de 25 de outubro de 1966 - Código Tributário Nacional (CTN), ou objeto de decisão judicial que determina sua desconsideração para fins de certificação da regularidade fiscal, ou ainda não vencidos; e
2. não constam inscrições em Dívida Ativa da União (DAU) na Procuradoria-Geral da Fazenda Nacional (PGFN).

Conforme disposto nos arts. 205 e 206 do CTN, este documento tem os mesmos efeitos da certidão negativa.

Esta certidão é válida para o estabelecimento matriz e suas filiais e, no caso de ente federativo, para todos os órgãos e fundos públicos da administração direta a ele vinculados. Refere-se à situação do sujeito passivo no âmbito da RFB e da PGFN e abrange inclusive as contribuições sociais previstas nas alíneas 'a' a 'd' do parágrafo único do art. 11 da Lei nº 8.212, de 24 de julho de 1991.

A aceitação desta certidão está condicionada à verificação de sua autenticidade na Internet, nos endereços <<http://rfb.gov.br>> ou <<http://www.pgfn.gov.br>>.

Certidão emitida gratuitamente com base na Portaria Conjunta RFB/PGFN nº 1.751, de 2/10/2014.  
Emitida às 10:53:22 do dia 17/04/2022 <hora e data de Brasília>.  
Válida até 14/10/2022.

Código de controle da certidão: **1697.BD3A.4EAD.4F8E**

Qualquer rasura ou emenda invalidará este documento.



Estado do Paraná  
Secretaria de Estado da Fazenda  
Receita Estadual do Paraná

232

**Certidão Negativa**  
de Débitos Tributários e de Dívida Ativa Estadual  
**Nº 027205884-33**

Certidão fornecida para o CNPJ/MF: **73.334.476/0001-32**

Nome: **CENTRO OESTE - COMERCIO DE MOVEIS E EQUIPAMENTOS LTDA**

Ressalvado o direito da Fazenda Pública Estadual inscrever e cobrar débitos ainda não registrados ou que venham a ser apurados, certificamos que, verificando os registros da Secretaria de Estado da Fazenda, constatamos não existir pendências em nome do contribuinte acima identificado, nesta data.

Obs.: Esta Certidão engloba todos os estabelecimentos da empresa e refere-se a débitos de natureza tributária e não tributária, bem como ao descumprimento de obrigações tributárias acessórias.

**Válida até 04/11/2022 - Fornecimento Gratuito**

A autenticidade desta certidão deverá ser confirmada via Internet  
[www.fazenda.pr.gov.br](http://www.fazenda.pr.gov.br)



# Município de Dois Vizinhos

Estado do Paraná  
Av. Rio Grande do Sul, 130 - Centro

Secretaria de Administração Finanças  
Departamento de Tributação e Receita

## NEGATIVA

CERTIFICAMOS QUE ATÉ A PRESENTE DATA NÃO EXISTE DÉBITO TRIBUTÁRIO VENCIDO RELATIVO A EMPRESA COM A LOCALIZAÇÃO DESCRITA ABAIXO, TAMPOUCO DÉBITOS EM EXECUÇÃO FISCAL.

Dois Vizinhos, 14 de Junho de 2022 - Valida até: 12/09/2022

NEGATIVA Nº: 54123/2022		CÓDIGO DE AUTENTICAÇÃO: 9ZTMJG2QETCM4XJ5U73	
FINALIDADE: CONCORRÊNCIA / LICITAÇÃO			
RAZÃO SOCIAL: CENTRO OESTE - COMERCIO DE MOVEIS E EQUIPAMENTOS LTDA			
INSCRIÇÃO EMPRESA 9679	CNPJ/CPF 73.334.476/0001-32	INSCRIÇÃO ESTADUAL 3230224616	ALVARÁ 466
ENDEREÇO RUA PRUDENTE DE MORAIS, 855 - ZONA NORTE - CENTRO CEP: 85660000 Dois Vizinhos - PR			
CNAE / ATIVIDADES Comércio varejista de móveis, Comércio varejista especializado de eletrodomésticos e equipamentos de áudio e vídeo, Comércio varejista de artigos de tapeçaria, cortinas e persianas, Comércio varejista especializado de equipamentos e suprimentos de informática, Comércio varejista de artigos de papelaria, Comércio varejista de artigos esportivos, Comércio varejista de cosméticos, produtos de perfumaria e de higiene pessoal, Comércio varejista de produtos saneantes domissanitários, Comércio varejista de mercadorias em geral, com predominância de produtos alimentícios - minimercados, mercearias e armazéns, Comércio varejista de outros artigos de uso doméstico não especificados anteriormente			

IMPORTANTE:

1. FICA RESSALVADO O DIREITO DA FAZENDA MUNICIPAL COBRAR DÉBITOS CONSTATADOS POSTERIORMENTE MESMO REFERENTE AO PERÍODO COMPREENDIDO NESTA CERTIDÃO.

2. A PRESENTE CERTIDÃO PODE SER VERIFICADA SUA AUTENTICIDADE NO SITE <http://www.doisvizinhos.pr.gov.br/> ITEM PORTAL DA TRANSPARÊNCIA, OPÇÃO "VALIDAÇÃO DE CERTIDÃO"

Emitido por: << Equiplano Público Web >>

Voltar

Imprimir



### **Certificado de Regularidade do FGTS - CRF**

**Inscrição:** 73.334.476/0001-32

**Razão Social:** CENTRO OESTE COMERCIO DE MOVEIS E EQUIPAMENTOS LTDA ME

**Endereço:** RUA PRUDENTE DE MORAIS 855 / CENTRO NORTE / DOIS VIZINHOS / PR / 85660-000

A Caixa Econômica Federal, no uso da atribuição que lhe confere o Art. 7, da Lei 8.036, de 11 de maio de 1990, certifica que, nesta data, a empresa acima identificada encontra-se em situação regular perante o Fundo de Garantia do Tempo de Serviço - FGTS.

O presente Certificado não servirá de prova contra cobrança de quaisquer débitos referentes a contribuições e/ou encargos devidos, decorrentes das obrigações com o FGTS.

**Validade:** 08/07/2022 a 06/08/2022

**Certificação Número:** 2022070802054286530234

Informação obtida em 13/07/2022 09:06:16

A utilização deste Certificado para os fins previstos em Lei esta condicionada a verificação de autenticidade no site da Caixa:  
**[www.caixa.gov.br](http://www.caixa.gov.br)**

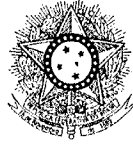

PODER JUDICIÁRIO  
JUSTIÇA DO TRABALHO

### **CERTIDÃO NEGATIVA DE DÉBITOS TRABALHISTAS**

Nome: CENTRO OESTE - COMERCIO DE MOVEIS E EQUIPAMENTOS LTDA (MATRIZ E FILIAIS)

CNPJ: 73.334.476/0001-32

Certidão n°: 15699393/2022

Expedição: 17/05/2022, às 09:06:35

Validade: 13/11/2022 - 180 (cento e oitenta) dias, contados da data de sua expedição.

Certifica-se que **CENTRO OESTE - COMERCIO DE MOVEIS E EQUIPAMENTOS LTDA (MATRIZ E FILIAIS)**, inscrito(a) no CNPJ sob o n° **73.334.476/0001-32**, **NÃO CONSTA** como inadimplente no Banco Nacional de Devedores Trabalhistas.

Certidão emitida com base nos arts. 642-A e 883-A da Consolidação das Leis do Trabalho, acrescentados pelas Leis ns.º 12.440/2011 e 13.467/2017, e no Ato 01/2022 da CGJT, de 21 de janeiro de 2022. Os dados constantes desta Certidão são de responsabilidade dos Tribunais do Trabalho.

No caso de pessoa jurídica, a Certidão atesta a empresa em relação a todos os seus estabelecimentos, agências ou filiais.

A aceitação desta certidão condiciona-se à verificação de sua autenticidade no portal do Tribunal Superior do Trabalho na Internet (<http://www.tst.jus.br>).

Certidão emitida gratuitamente.

#### **INFORMAÇÃO IMPORTANTE**

Do Banco Nacional de Devedores Trabalhistas constam os dados necessários à identificação das pessoas naturais e jurídicas inadimplentes perante a Justiça do Trabalho quanto às obrigações estabelecidas em sentença condenatória transitada em julgado ou em acordos judiciais trabalhistas, inclusive no concernente aos recolhimentos previdenciários, a honorários, a custas, a emolumentos ou a recolhimentos determinados em lei; ou decorrentes de execução de acordos firmados perante o Ministério Público do Trabalho, Comissão de Conciliação Prévia ou demais títulos que, por disposição legal, contiver força executiva.



Comércio de Móveis e Equipamentos Ltda.

FONE (46) 3536-6378 - E-mail: anamichele@hotmail.com

EDITAL DE PREGÃO Nº 73/2022
PROCESSO ADMINISTRATIVO Nº 124/2022
MODALIDADE: PREGÃO ELETRÔNICO
TIPO: MENOR PREÇO GLOBAL POR ITEM

ANEXO - III

DECLARAÇÃO UNIFICADA

À pregoeira e equipe de apoio

Pelo presente instrumento, a empresa Centro Oeste Comercio de Moveis e Equipamentos Ltda., estabelecida na Rua Prudente de Moraes, 855, em Dois Vizinhos/PR, com endereço eletrônico santolin.moveis@hotmail.com, inscrita no CNPJ sob nº 73.334.476/0001-32, através de seu representante legal infra-assinado, que:

- 1) Declaramos, para os fins do disposto no inciso V do art. 27 da Lei n.º 8.666/93, acrescido pela Lei n.º 9.854/99, que não empregamos menores de 18 (dezoito) anos em trabalho noturno, perigoso ou insalubre e não empregamos menores de 16 (dezesesseis) anos. Ressalva ainda, que, caso empregue menores na condição de aprendiz (a partir de 14 anos, deverá informar tal situação no mesmo documento).
2) Declaramos, sob as penas da lei, que a empresa não foi declarada inidônea para licitar ou contratar com a Administração Pública.
3) Declaramos para os devidos fins de direito, na qualidade de Proponente dos procedimentos licitatórios, instaurados por este Município, que o responsável legal da empresa é o Sr. Avelino Andretta Santolin, procurador, Portador do RG sob nº. 958.063 e CPF nº. 156.316.309-82, procurador, responsável pela assinatura do Contrato.
4) Declaramos para os devidos fins que NENHUM sócio desta empresa exerce cargo ou função pública impeditiva de relacionamento comercial com a Administração Pública.
5) Declaramos de que a empresa não contratará empregados com incompatibilidade com as autoridades contratantes ou ocupantes de cargos de direção ou de assessoramento até o terceiro grau, na forma da Súmula Vinculante nº 013 do STF (Supremo Tribunal Federal).
6) Declaramos para os devidos fins que em caso de qualquer comunicação futura referente a este processo licitatório, bem como em caso de eventual contratação, concordo que A Ata de Registro de Preços seja encaminhado parao endereço santolin.moveis@hotmail.com e telefone 46 3536 6378.
7) Caso altere o citado e-mail ou telefone comprometo-me em protocolizar pedido de alteração junto ao Sistema de Protocolo deste Município, sob pena de ser considerado como intimado nos dados anteriormente fornecidos.
8) Nomeamos e constituímos o senhor Avelino A. Santolin, portador do CPF/MF sob n.º 156.316.309-82, para ser o responsável para acompanhar a execução da Ata de Registro de Preços, referente ao Pregão Eletrônico n.º 73/2022 e todos os atos necessários ao cumprimento das obrigações contidas no instrumento convocatório, seus Anexos e na Ata de Registro de Preços/Contrato.

Dois Vizinhos, 28 de julho de 2022

Avelino A. Santolin - Procurador
RG. 958.063 - CPF. 156.316.309-82

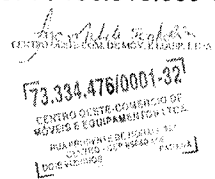

CENTRO OESTE - Assinado de forma digital por CENTRO COMERCIO DE MOVEIS E EQUIPAMENTOS :7333447600013 2



Comércio de Móveis e Equipamentos Ltda.

FONE (46) 3536-6378 - E-mail: anamichele@hotmail.com

EDITAL DE PREGÃO Nº 73/2022
PROCESSO ADMINISTRATIVO Nº 124/2022
MODALIDADE: PREGÃO ELETRÔNICO
TIPO: MENOR PREÇO GLOBAL POR ITEM

ANEXO - IV

DECLARAÇÃO DE ENQUADRAMENTO - ME/EPP

Pelo presente instrumento, a empresa Centro Oeste Comercio de Moveis e Equipamentos Ltda., estabelecida na Rua Prudente de Moraes, 855, em Dois Vizinhos/PR, com endereço eletrônico santolin.moveis@hotmail.com, inscrita no CNPJ sob nº 73.334.476/0001-32, através de seu representante legal infra-assinado, declara, sob as penas do artigo 299 do Código Penal, que se enquadra na situação de empresa de pequeno porte, nos termos da Lei Complementar nº 123/06, alterada pela Lei Complementar nº 147/14, bem assim que inexistem fatos supervenientes que conduzam ao seu desenquadramento desta situação.

Dois Vizinhos, 28 de julho de 2022 CENTRO OESTE Assinado de forma digital por CENTRO - COMERCIO OESTE - COMERCIO DE MOVEIS E DE MOVEIS E EQUIPAMENTO EQUIPAMENTOS :7 S :7333447600 3334476000132 0132 Dados: 2022.07.28 16:46:56 -03'00'

Avelino A. Santolin - Procurador RG 958.063 - CPF. 156.316.309-82

Handwritten signature of Avelino A. Santolin and company name: CENTRO OESTE COM. DE MOV. E EQUIP. LTDA.

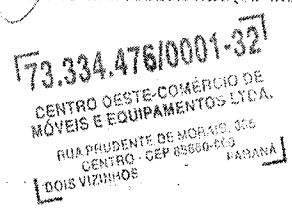



# Centro Oeste

Comércio de Móveis e Equipamentos Ltda.  
FONE (46) 3536-6378 - E-mail: santolin@wln.com.br

## ANEXO

### DECLARAÇÃO DE ENQUADRAMENTO EM REGIME DE TRIBUTAÇÃO DE EMPRESA DE PEQUENO PORTE

À Comissão de Licitação

Centro Oeste Comercio de Moveis e Equipamentos Ltda., devidamente inscrita no CNPJ sob o nº 73.334.476/0001-32, com sua sede na Rua Prudente de Moraes, 855, centro, em Dois Vizinhos/PR, declara para os devidos do disposto na Lei Complementar 123, de 14 de dezembro de 2006, sob as sanções administrativas cabíveis e sob as penas da lei, que esta empresa, na presente data, enquadra-se como EMPRESA DE PEQUENO PORTE, confirme inciso II, do artigo 3º da referida Lei Complementar nº 123, de 14/12/2016.

Dois Vizinhos,

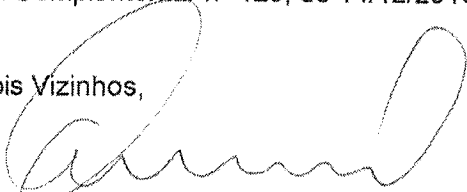
  
Lauri Helfenstein – Contador  
CRC-PR 019967/0-9

**Lauri Helfenstein**  
CPF 368.984.819-91  
CRC-PR 019967/0-9  
Contador

**73.334.476/0001-32**  
CENTRO OESTE - COMÉRCIO DE  
MÓVEIS E EQUIPAMENTOS LTDA - ME  
RUA PRUDENTE DE MORAIS, 855 CENTRO  
CEP 85660-000  
DOIS VIZINHOS PARANÁ

CENTRO OESTE -  
COMERCIO DE  
MOVEIS E  
EQUIPAMENTOS :73  
334476000132

Assinado de forma digital  
por CENTRO OESTE -  
COMERCIO DE MOVEIS E  
EQUIPAMENTOS :73334476  
000132  
Dados: 2020.12.14 10:28:28  
-03'00'



Governo do Estado do Paraná  
Secretaria da Micro e Pequena Empresa  
Junta Comercial do Estado do Paraná



## CERTIDÃO SIMPLIFICADA

Sistema Nacional de Registro de Empresas Mercantis - SINREM

Certificamos que as informações abaixo constam dos documentos arquivados nesta Junta Comercial e são vigentes na data da sua expedição.

Nome Empresarial: CENTRO OESTE - COMERCIO DE MOVEIS E EQUIPAMENTOS LTDA - EPP			Protocolo: PRC2211793762		
Natureza Jurídica: Sociedade Empresária Limitada					
NIRE (Sede) 41202972449	CNPJ 73.334.476/0001-32	Data de Ato Constitutivo 09/09/1993	Início de Atividade 09/09/1993		
<b>Endereço Completo</b> Rua PRUDENTE DE MORAIS, Nº 855, CENTRO NORTE - Dois Vizinhos/PR - CEP 85660-000					
<b>Objeto Social</b> COMERCIO DE MOVEIS RESIDENCIAIS, ESCOLARES, HOSPITALARES E PARA ESCRITORIOS, ELETRODOMESTICOS, EQUIPAMENTOS E SUPRIMENTOS DE INFORMÁTICA, MATERIAL ESPORTIVO, MATERIAL DE HIGIENE E LIMPEZA, LOUÇAS, ALUMINIOS, PERSEANAS, DECORAÇÕES, PAPELARIA E MERCEARIA.					
<b>Capital Social</b> R\$ 100.000,00 (cem mil reais)		<b>Porte</b> EPP (Empresa de Pequeno Porte)		<b>Prazo de Duração</b> Indeterminado	
<b>Capital Integralizado</b> R\$ 100.000,00 (cem mil reais)					
<b>Dados do Sócio</b>					
<b>Nome</b> RAFAEL SANTOLIN	<b>CPF/CNPJ</b> 033.488.009-27	<b>Participação no capital</b> R\$ 50.000,00	<b>Espécie de sócio</b> Sócio	<b>Administrador</b> S	<b>Término do mandato</b> Indeterminado
<b>Nome</b> ANA MICHELE SANTOLIN	<b>CPF/CNPJ</b> 027.071.089-28	<b>Participação no capital</b> R\$ 50.000,00	<b>Espécie de sócio</b> Sócio	<b>Administrador</b> N	<b>Término do mandato</b> Indeterminado
<b>Dados do Administrador</b>					
<b>Nome</b> RAFAEL SANTOLIN	<b>CPF</b> 033.488.009-27	<b>Término do mandato</b> Indeterminado			
<b>Último Arquivamento</b>		<b>Ato/eventos</b>		<b>Situação</b>	
<b>Data</b> 27/06/2017	<b>Número</b> 20174442947	<b>307 / 307 - REENQUADRAMENTO DE MICROEMPRESA COMO EMPRESA DE PEQUENO PORTE</b>		<b>ATIVA</b> <b>Status</b> <b>SEM STATUS</b>	

Esta certidão foi emitida automaticamente em 21/06/2022, às 08:21:58 (horário de Brasília).  
Se impressa, verificar sua autenticidade no <https://www.empresafacil.pr.gov.br>, com o código **9MLDQBA6**.



PRC2211793762

LEANDRO MARCOS RAYSEL BISCAIA  
Secretário Geral

## LICENÇA SANITÁRIA N.º 1017/2021

<b>CONTRIBUINTE/ENDEREÇO</b> CENTRO OESTE – COMÉRCIO DE MOVEIS E EQUIPAMENTOS LTDA RUA PRUDENTE DE MORAES, Nº 855 CENTRO NORTE DOIS VIZINHOS - PR			
<b>CNPJ/CPF/RG</b> 73.334.476/0001-32	<b>DATA VISTORIA</b> 10/09/2021	<b>N.º RESPONS. TÉCNICOS</b> -X-	<b>VALIDADE</b> 10/09/2022
<b>RAMO DE ATIVIDADE</b> 47.54-7-01 - COMÉRCIO VAREJISTA DE MÓVEIS; 47.53-9-00 - COMÉRCIO VAREJISTA ESPECIALIZADO DE ELETRODOMÉSTICOS E EQUIPAMENTOS DE ÁUDIO E VÍDEO; 47.51-2-01 - COMÉRCIO VAREJISTA ESPECIALIZADO DE EQUIPAMENTOS E SUPRIMENTOS DE INFORMÁTICA; 47.63-6-02 - COMÉRCIO VAREJISTA DE ARTIGOS ESPORTIVOS; 47.72-5-00 - COMÉRCIO VAREJISTA DE COSMÉTICOS, PRODUTOS DE PERFUMARIA E DE HIGIENE PESSOAL; 47.89-0-05 - COMÉRCIO VAREJISTA DE PRODUTOS SANEANTES DOMISSANITÁRIOS; 47.59-8-99 - COMÉRCIO VAREJISTA DE OUTROS ARTIGOS DE USO PESSOAL E DOMÉSTICO NÃO ESPECIFICADOS ANTERIORMENTE; 47.59-8-01 - COMÉRCIO VAREJISTA DE ARTIGOS DE TAPEÇARIA, CORTINAS E PERSIANAS; 47.61-0-03 - COMÉRCIO VAREJISTA DE ARTIGOS DE PAPELARIA.			
<b>RESPONSÁVEL TÉCNICO (NOME COMPLETO E N.º DO CONSELHO)</b> <i>Cleunice Ap. Prestes</i>			
<b>OBSERVAÇÕES</b> CONFORME DECLARAÇÃO APRESENTADA A ESTE ÓRGÃO A EMPRESA NÃO EXERCE ATIVIDADE DE: COMÉRCIO VAREJISTA DE PRODUTOS ALIMENTÍCIOS.	<b>Cleunice Ap. Prestes</b> Téc. VISA Autoridade Sanitária Decr. nº 12021/2015 <i>Autoridade Sanitária</i>		
CÓDIGO SANITÁRIO DO ESTADO – LEI N.º 13331/01, DECRETO LEI N.º 5711/02 E CÓDIGO MUNICIPAL DE POSTURA – LEI N.º 607/93			

*É obrigatória a fixação deste documento em local visível ao consumidor.*



# Município de Dois Vizinhos

Estado do Paraná

Av. Rio Grande do Sul, 130 - Centro

Secretaria de Administração Finanças  
Departamento de Tributação e Receita

## ALVARÁ n° 466

O Município de Dois Vizinhos, conforme protocolo nº 58315/2017 de 27/03/2017 concede alvará de licença para localização a:

Nome: CENTRO OESTE - COMERCIO DE MOVEIS E EQUIPAMENTOS LTDA - ME  
CNPJ/CPF: 73.334.476/0001-32 Inscrição: 9679

Localização:  
RUA PRUDENTE DE MORAIS, 855 - ZONA NORTE - CENTRO CEP 85.660-000 - DOIS VIZINHOS - PR

### Atividades:

- 4754-7-01 - Comércio varejista de móveis.
- 4712-1-00 - Comércio varejista de mercadorias em geral, com predominância de produtos alimentícios - minimercados, mercearias e armazéns.
- 4753-9-00 - Comércio varejista especializado de eletrodomésticos e equipamentos de áudio e vídeo.
- 4759-8-01 - Comércio varejista de artigos de tapeçaria, cortinas e persianas.
- 4759-8-99 - Comércio varejista de outros artigos de uso doméstico não especificados anteriormente.
- 4761-0-03 - Comércio varejista de artigos de papelaria.
- 4763-6-02 - Comércio varejista de artigos esportivos.
- 4772-5-00 - Comércio varejista de cosméticos, produtos de perfumaria e de higiene pessoal.
- 4789-0-05 - Comércio varejista de produtos saneantes domissanitários.
- 4751-2-01 - Comércio varejista especializado de equipamentos e suprimentos de informática.

<b>Horário Mínimo de Funcionamento: Comercial</b>	
Segunda à Sexta das 08:00 às 18:00	
Segunda à Sábado das 08:00 às 12:00	
<b>Data de Abertura:</b> 16/09/1993	<b>Situação:</b> Ativo
<b>Data Alteração/Situação Cadastral:</b> 06/04/2017	
<b>Observações:</b>	
1- A validade deste Alvará está condicionada a validade da Licença da Vigilância Sanitária.	
2- Será exigida renovação da licença sempre que ocorrer mudanças de ramo de atividade, modificações nas características do estabelecimento ou transferência de local.	
3- Nos casos de alterações tais como: encerramento, mudanças de endereço, razão social, ramo de atividade, etc, o contribuinte será obrigado a comunicar a Prefeitura dentro do prazo máximo de 30 (trinta) dias.	
4- Evite multas, auditorias, fiscalização especial e outros aborrecimentos mantendo em dia sua situação perante o fisco.	

**É OBRIGATORIA A FIXAÇÃO DESTE DOCUMENTO EM LOCAL VISÍVEL.**

*Vanderlei Cardoso*  
**Vanderlei Cardoso**  
Diretor de Tributação e Receita  
Decreto 13425/2017

**CARTÓRIO AZEVEDO BASTOS** 1º OFÍCIO DE REGISTRO CIVIL DAS PESSOAS NATURAIS  
E TABELIONATO DE NOTAS - Código CNJ 06 870-0  
R. Pinheiro e Silva, 110 - Sala 201 - Jd. São João - Curitiba - PR - CEP 81253-010 - Fone: (41) 3253-014 - Fax: (41) 3253-014

**Autenticação Digital**  
De acordo com os artigos 1º, 3º e 7º inc. V 8º, 41 e 52 da Lei Federal 8.935/1994 e Art. 6º Inc. XII da Lei Estadual 8.721/2008 autentico a presente imagem digitalizada, reprodução fiel do documento apresentado e conteúdo deste ato, o referido e verificado. Dou fé.

**Cód. Autenticação: 92722304201534130665-1; Data: 23/04/2020 15:37:18**

Selo Digital de Fiscalização Tipo Normal C: AKA06173-3EXM;  
Valor Total do Ato: R\$ 4,56  
Confira os dados do ato em: <https://selodigital.tjpb.jus.br>

40/0001-08

SYSTEMA DE INFORMAÇÕES BANCARIAS DO BRASIL  
02/03/2020 - AUTOPAGAMENTO - 28.431,17  
1513496218 - 9002

COMPROMISSO DE PAGAMENTO

CLIENTE: CENTRO OESTE - COMERCIO D  
AGÊNCIA: 1341-9 CONTA: 10.177-X  
CARTÃO: 909273304201534130665-1  
Número de Cartão: 4372001932-1 8871185-132-0  
Número de Cartão: 4372001932-1 8871185-132-0  
Data do pagamento: 02/03/2020  
Valor em Dólares: 284,07  
Valor em Reais: 8,86  
Valor Total: 284,07

MUNICÍPIO DE DOIS VIZINHOS  
RUA PRUDENTE DE MORAIS, 855 - ZONA NORTE - CENTRO CEP 85.660-000 - DOIS VIZINHOS - PR

MUNICÍPIO DE DOIS VIZINHOS - 76.205.640/0001-08  
Cenat de Atividades Econômicas

**Atividade:** CENTRO OESTE - COMERCIO DE MOVEIS E EQUIPAMENTOS LTDA  
RUA PRUDENTE DE MORAIS, 855 - ZONA NORTE - CENTRO CEP 85.660-000 - DOIS VIZINHOS - PR

**Atividades:**  
4754-7-01 - Comércio varejista de móveis  
4712-1-00 - Comércio varejista de mercadorias em geral, com predominância de produtos alimentícios - minimercados, mercearias e armazéns  
4753-9-00 - Comércio varejista especializado de eletrodomésticos e equipamentos de áudio e vídeo  
4759-8-01 - Comércio varejista de artigos de tapeçaria, cortinas e persianas  
4759-8-99 - Comércio varejista de outros artigos de uso doméstico não especificados anteriormente  
4761-0-03 - Comércio varejista de artigos de papelaria  
4763-6-02 - Comércio varejista de artigos esportivos  
4772-5-00 - Comércio varejista de cosméticos, produtos de perfumaria e de higiene pessoal  
4789-0-05 - Comércio varejista de produtos saneantes domissanitários  
4751-2-01 - Comércio varejista especializado de equipamentos e suprimentos de informática

Município de Dois Vizinhos - 76.205.640/0001-08

**Atividade:** CENTRO OESTE - COMERCIO DE MOVEIS E EQUIPAMENTOS LTDA  
RUA PRUDENTE DE MORAIS, 855 - ZONA NORTE - CENTRO CEP 85.660-000 - DOIS VIZINHOS - PR

**Atividades:**  
4754-7-01 - Comércio varejista de móveis  
4712-1-00 - Comércio varejista de mercadorias em geral, com predominância de produtos alimentícios - minimercados, mercearias e armazéns  
4753-9-00 - Comércio varejista especializado de eletrodomésticos e equipamentos de áudio e vídeo  
4759-8-01 - Comércio varejista de artigos de tapeçaria, cortinas e persianas  
4759-8-99 - Comércio varejista de outros artigos de uso doméstico não especificados anteriormente  
4761-0-03 - Comércio varejista de artigos de papelaria  
4763-6-02 - Comércio varejista de artigos esportivos  
4772-5-00 - Comércio varejista de cosméticos, produtos de perfumaria e de higiene pessoal  
4789-0-05 - Comércio varejista de produtos saneantes domissanitários  
4751-2-01 - Comércio varejista especializado de equipamentos e suprimentos de informática

242



243

Ministério da Economia  
Secretaria Especial de Desburocratização, Gestão e Governo Digital  
Secretaria de Gestão

Sistema de Cadastramento Unificado de Fornecedores - SICAF

**Declaração**

Declaramos para os fins previstos na Lei nº 8.666, de 1993, conforme documentação registrada no SICAF, que a situação do fornecedor no momento é a seguinte:

**Dados do Fornecedor**

CNPJ: 80.521.883/0001-14 DUNS®: 900369349  
Razão Social: CASTOFAR-INDUSTRIA E COMERCIO DE MOVEIS LTDA  
Nome Fantasia:  
Situação do Fornecedor: Credenciado Data de Vencimento do Cadastro: 28/10/2022  
Natureza Jurídica: SOCIEDADE EMPRESÁRIA LIMITADA  
MEI: Não  
Porte da Empresa: Empresa de Pequeno

**Ocorrências e Impedimentos**

Ocorrência: Consta  
Impedimento de Licitar: Nada Consta  
Ocorrências Impeditivas indiretas: Nada Consta  
Vínculo com "Serviço Público": Nada Consta

**Níveis cadastrados:**

Documento(s) assinalado(s) com "\*" está(ão) com prazo(s) vencido(s).  
Fornecedor possui alguma pendência no Nível de Cadastramento indicado. Verifique mais informações sobre pendências nas funcionalidades de consulta.

**I - Credenciamento**

**II - Habilitação Jurídica (Possui Pendência)**

**III - Regularidade Fiscal e Trabalhista Federal**

Receita Federal e PGFN	Validade:	12/11/2022
FGTS	Validade:	06/08/2022
Trabalhista ( <a href="http://www.tst.jus.br/certidao">http://www.tst.jus.br/certidao</a> )	Validade:	09/01/2023

**IV - Regularidade Fiscal Estadual/Distrital e Municipal (Possui Pendência)**

Receita Estadual/Distrital	Validade:	22/09/2022
Receita Municipal	Validade:	01/08/2022 (*)

**VI - Qualificação Econômico-Financeira (Possui Pendência)**

Validade:	31/05/2019 (*)
-----------	----------------



244

Ministério da Economia  
Secretaria Especial de Desburocratização, Gestão e Governo Digital  
Secretaria de Gestão

Sistema de Cadastramento Unificado de Fornecedores - SICAF

**Relatório de Ocorrências Ativas**

**Dados do Fornecedor**

CNPJ: 80.521.883/0001-14 DUNS®: 900369349  
Razão Social: CASTOFAR-INDUSTRIA E COMERCIO DE MOVEIS LTDA  
Nome Fantasia:  
Situação do Fornecedor: Credenciado

**Ocorrência 1:**

Tipo Ocorrência: Advertência - Lei nº 8666/93, art. 87, inc. I  
UASG Sancionadora: 153079 - UNIVERSIDADE FEDERAL DO PARANA  
Data Aplicação: 14/07/2022  
Número do Processo: 23075073158201949  
Descrição/Justificativa: Não apresentação de documentos no curso do Pregão Eletrônico n.º 080/2019.

**Ocorrência 2:**

Tipo Ocorrência: Impedimento de Licitar e Contratar - Lei nº 10.520/02, art. 7ª  
Motivo: Retardamento da execução do objeto ou não manutenção da proposta  
UASG Sancionadora: 389088 - CONSELHO REG.DE ENGENHARIA E AGRONOMIA DO PR  
Âmbito da Sanção: União  
Prazo: Determinado  
Prazo Inicial: 20/05/2016 Prazo Final: 20/08/2016  
Número do Processo: 2016/4-000049-7  
Descrição/Justificativa: Após o regular trânsito de processo próprio, restou comprovado o desatendimento da convocação do Pregoeiro para o envio de proposta comercial, durante o desenvolvimento do Pregão Eletrônico nº 0362015, ensejando o enquadramento da empresa na tipificação do artigo 7ª, da Lei nº 10.520/02, momento em que foram aplicadas as sanções combinadas de multa no valor de R\$ 5.570,00 (cinco mil quinhentos e setenta reais), impedimento de licitar e contratar com a União e consequente descredenciamento do SICAF, estes últimos pelo prazo de 03 (três) meses.

**Ocorrência 3:**

Tipo Ocorrência: **Impedimento de Licitar e Contratar - Lei nº 10.520/02, art. 7ª**  
Motivo: **Não apresentação de documentação exigida no certame ou apresentação de documentação falsa**

UASG Sancionadora: **152134 - CAMPUS GUARAPUAVA\_ UNIVERSIDADE TECN. PR**  
Âmbito da Sanção: **União**  
Prazo: **Determinado**  
Prazo Inicial: **19/10/2020** Prazo Final: **19/12/2020**

Número do Processo: **23064048622201998** Número do Contrato: **Pregão eletrônico 10/2019**  
Descrição/Justificativa: **Licitante vencedora dos itens 3 e 4, ao ser convocada após desclassificação de outras licitantes, não enviou a proposta atualizada com o valor do lance, conforme item 9 do Edital e os documentos habilitatórios, conforme item 8 do Edital, no prazo estabelecido pela pregoeira.**

**PROPOSTA DE PREÇOS****MUNICÍPIO DE MARMELEIRO****PREGÃO ELETRÔNICO: 73/2022****PROCESSO: 124/2022**

OBJETO: Constitui objeto deste PREGÃO, o REGISTRO DE PREÇOS para futura e eventual contratação de empresa para fornecimento de móveis, atendendo as necessidades dos Departamentos solicitantes.

ITEM	MATERIAL	MARCA	COD.	QUANT.	UND.	VALOR UNITARIO	VALOR TOTAL
14	CADEIRAS COM ASSENTO ESTOFADO com acabamento em Couro PU Ecológico, na cor preta, sem braços, que suporte até 120 kg, medidas mínimas, altura total 81 cm, altura do assento 45 cm, largura 40 cm, profundidade 45 cm, com estrutura fixa.	CASTOFAR	690	30	UND.	R\$ 149,00	R\$ 4.470,00
29	POLTRONA GIRATÓRIA EXECUTIVA APOIO DE BRAÇOS REGULÁVEIS ENCOSTO E DEMAIS DESCRIÇÃO CONFORME ANEXO I DO TERMO DE REFERENCIA	4005 b	690	42	UND.	R\$ 620,00	R\$ 26.040,00
						<b>VALOR TOTAL</b>	<b>R\$ 26.040,00</b>

A proponente se obriga a cumprir todos os termos da Nota de Empenho a ser firmada com a vencedora do certame.

Informar que a validade desta proposta é de 90 (noventa) dias corridos, contados da data da abertura da sessão pública de PREGÃO.

Prazo máximo de entrega dos materiais será de acordo com o edital.

Nos preços ofertados já estão inclusos os tributos, fretes, taxas, seguros, encargos sociais, trabalhistas e todas as demais despesas necessárias à execução do objeto.

Dados Bancários: Banco Sicoob (756) AG; 4355 - C/C: 574-6.

**ALBERTINO  
ANTONIO DA  
SILVA:32425570934**

Assinado de forma digital por  
ALBERTINO ANTONIO DA  
SILVA:32425570934  
Dados: 2022.08.08 14:28:38 -03'00'

Castofar Ind. e Comércio de Móveis LTDA.  
Albertino Antonio da Silva  
RG nº 1.193.672-5 - CPF 324.255.709-34

Londrina 08 de agosto de 2022.



**GallTec** Engenharia

C.N.P.J. 08.948.427/0001-28 - CRE

Rua Pica Pau, nº 547 - CEP. 86700-082 - Arapongas - PR

Tel.: (43) 3056-2224 / 99103-2520 - e-mail: galltece engenharia@uol.com.br

247

CARTÓRIO AZEVEDO BASTOS 1º OFÍCIO DE REGISTRO CIVIL DAS PESSOAS NATURAIS  
E TABELIONATO DE NOTAS - Código CNJ 04.870-4

**Autenticação Digital**

De acordo com os artigos 1º, 3º e 7º inc. V 8º, 41 e 52 da Lei Federal 8.935/1994 e Art. 6º Inc. XII da Lei Estadual 8.721/2008 autentico a presente imagem digitalizada, reprodução fiel do documento apresentado e conferido neste ato. O referido é verdade. Dou fé

**Cód. Autenticação: 35482805181037010921-1; Data: 28/05/2018 10:42:08**

Selo Digital de Fiscalização Tipo Normal C: AGY44703-LEEI;  
Valor Total do Ato: R\$ 4,23

Bel. Válber de Miranda Cavalcanti  
Titular

Confira os dados do ato em: <https://selodigital.tjpb.jus.br>

# CASTOFAR

**CASTOFAR Indústria e Comércio de Móveis Ltda.**

LONDRINA - PR

**DECLARAÇÃO DE ATENDIMENTO  
NR-17 (M.T.E.) - ERGONOMIA  
PARECER TÉCNICO**

**MAIO 2018**

## DECLARAÇÃO DE ATENDIMENTO DA PARECER TÉCNICO

### ÍNDICE

1. Introdução .....	pág. 01
2. Identificação da Empresa .....	pág. 01
3. Produtos Avaliados .....	pág. 01
4. Normas utilizadas .....	pág. 01
5. Procedimentos .....	pág. 02
6. Conclusão .....	pág. 02
7. Anexo: A.R.T. (ANOTAÇÃO DE RESPONSABILIDADE TÉCNICA) - CREA-PR .....	pág. 03



## DECLARAÇÃO DE ATENDIMENTO DA EMPRESA PARECER TÉCNICO

### 1. INTRODUÇÃO

O trabalho foi desenvolvido para avaliar a conformidade e o atendimento às Normas Técnicas das linhas de móveis escolares e para escritório produzidas pela empresa CASTOFAR, abaixo identificada.

### 2. IDENTIFICAÇÃO DA EMPRESA

Razão Social: **CASTOFAR Indústria e Comércio de Móveis Ltda.**

CNPJ/MF nº: 80.521.883/0001-14

Endereço: Av. Celso Garcia Cid, nº 1.175  
86039-000 - Londrina - PR

### 3. PRODUTOS AVALIADOS

1. Armários (altos e baixos; abertos, semi-abertos e fechados; prateleiras móveis e fixas);
2. Armários para pastas suspensas;
3. Cadeiras (fixas, móveis e giratórias);
4. Estações de trabalho;
5. Gaveteiros (gavetas simples e para pastas suspensas; fixos e móveis);
6. Mesas para escritório;
7. Móveis escolares;
8. Móveis de refeitório.
9. Poltronas para salas; e,
10. Poltronas de auditório

### 4. NORMAS UTILIZADAS

1. NR-17 (M.T.E. - Portaria nº 3.214 de 08/06/1978) - Ergonomia
2. NBR-8094/1983 (ABNT) - Material metálico revestido e não revestido - Corrosão por exposição à névoa salina - Método de ensaio
3. NBR-13961/2010 (ABNT) - Móveis para Escritório - Armários
4. NBR-13962/2006 (ABNT) - Móveis para Escritório - Cadeiras
5. NBR-13966/2006 (ABNT) - Móveis para Escritório - Mesas
5. NBR-14006/2008 (ABNT) - Móveis Escolares - Cadeiras e Mesas
6. NBR-14776/2013 (ABNT) - Cadeira Plástica Monobloco





## DECLARAÇÃO DE ATENDIMENTO DA PARECER TÉCNICO

### 5. PROCEDIMENTOS

Exames do espaço antropométrico dimensional e dinâmico, compatibilidade conjuntiva de uso e distorções operacionais devido a adequação do usuário ao sistema homem-máquina, para constatação de que as amostras apresentam, tanto conformidade às recomendações da NR-17 - M.T.E., como também atendimento às normas técnicas da ABNT - Associação Brasileira de Normas Técnicas, anteriormente nominadas.

### 6. CONCLUSÃO

**DECLARAMOS** para todos os fins de direito que a Empresa **CASTOFAR Indústria e Comércio de Móveis Ltda.**, acima qualificada, atende aos requisitos estabelecidos pela Norma Regulamentadora NR-17 - ERGONOMIA, do Ministério do Trabalho e Emprego, item 17.3 - Mobiliário dos Postos de Trabalho, e demais Normas da ABNT consideradas, em toda a sua linha de produção de móveis

Arapongas, 23 de Maio de 2018.

**SILVESTRE JOSÉ ANGELO GALLO**  
Engenheiro Mecânico e de Segurança do Trabalho  
CREA-PR 16.856-D



**DECLARAÇÃO DE ATENDIMENTO DA  
 PARECER TÉCNICO**

**7. ANEXO II: A.R.T. (ANOTAÇÃO DE RESPONSABILIDADE TÉCNICA) - CREA-PR**



**CREA-PR** Conselho Regional de Engenharia e Agronomia do Paraná  
 Anotação de Responsabilidade Técnica Lei Fed 6496/77  
 Valorize sua Profissão: Mantenha os Projetos na Obra  
**3ª VIA - LOCAL DA OBRA/SERVIÇO**



**ART Nº 20182337930**  
 Obra ou Serviço Técnico  
 ART Principal

O valor de **R\$ 82,94** referente a esta ART foi pago em 22/05/2018 com a guia nº 100020182337930

Profissional Contratado: SILVESTRE JOSÉ ANGELO GALLO (CPF:239.989.119-87)

Nº Carteira: PR-16856/D - Nº Visto  
 Crea: -

Título Formação Prof.: ENGENHEIRO MECÂNICO.

Nº Registro: 48304

Empresa contratada: GALLTEC - ENGENHARIA LTDA

CPF/CNPJ: 80.521.883/0001-14

Contratante: CASTOFAR INDÚSTRIA E COMÉRCIO DE MÓVEIS LTDA.

Endereço: AV CELSO GARCIA CID 1175 VILA SIAM

CEP: 86039000 LONDRINA PR Fone:

Local da Obra/Serviço: AV CELSO GARCIA CID 1175

Quadra:

Lote:

VILA SIAM - LONDRINA PR

CEP: 86039000

Tipo de Contrato 4 PRESTAÇÃO DE SERVIÇOS

Dimensão

10 UNID

Ativ. Técnica

6 VISTORIAS, PERÍCIAS, AVALIAÇÕES, ARBITRAMENTOS, LAUDOS

Área de Comp.

3198 SEGURANÇA DO TRABALHO

Tipo Obra/Serv

191 SEGURANÇA DO TRABALHO

Serviços

059 LAUDOS TÉCNICOS

contratados

Dados Compl.

0

Data Início

01/05/2018

Data Conclusão

22/05/2018

Vir Taxa R\$ 82,94

Base de cálculo: TABELA VALOR DE CONTRATO

Outras informações sobre a natureza dos serviços contratados, dimensões, ARTs vinculadas, ARTs substituídas, contratantes, etc ANÁLISE ERGONÔMICA (NR-17, MTE), COMPREENDENDO ANÁLISE DO ESPAÇO ANTROPOMÉTRICO DIMENSIONAL E DINÂMICO, COMPATIBILIDADE CONJUNTIVA DE USO E DISTORÇÕES OPERACIONAIS DEVIDO A ADEQUAÇÃO DO USUÁRIO AO SISTEMA HOMEM-MÁQUINA, PARA AS SEGUINTE LINHAS DE MÓVEIS:

- A) ARMÁRIOS (ALTOS E BAIXOS; ABERTOS, SEMI-ABERTOS E FECHADOS; PRATELEIRAS MÓVEIS E FIXAS);
- B) ARMÁRIOS PARA PASTAS SUSPENSAS;
- C) GAVETEIROS (GAVETAS SIMPLES E PARA PASTAS SUSPENSAS; FIXOS E MÓVEIS);
- D) MESAS PARA ESCRITÓRIO;
- E) ESTAÇÕES DE TRABALHO;
- F) CADEIRAS (FIXAS, MÓVEIS E GIRATÓRIAS);
- G) MÓVEIS ESCOLARES;
- H) POLTRONAS;
- I) POLTRONAS DE AUDITÓRIO; E,
- J) MÓVEIS DE REFEITÓRIO.

Insp.: 4820

23/05/2018

CreaWeb 1.08

Assinatura do Contratante

Assinatura do Profissional

3ª VIA - LOCAL DA OBRA/SERVIÇO Deve permanecer no local da obra/serviço, à disposição das equipes de fiscalização do Crea-PR.

Central de Informações do CREA-PR 0800 041 0067

A autenticação deste documento poderá ser consultada através do site [www.crea-pr.org.br](http://www.crea-pr.org.br)

**Silvestre J. A. Gallo**  
 Engº Mecânico  
 Engº Seg. Trabalho  
 CREA - PR. 16856/D



# Castofar



## Linha 6000 Mod. 6190

### CARATERISTICAS:-

CADEIRA EM ACO CADEIRA FIXA  
 ESPECIFICACOES: - ASSENTO E ENCOSTO:  
 MADEIRACOMPENSADA;  
 - ASSENTO E ENCOSTO: ESPUMA INJETADA  
 COM DENSIDADEMEDIA DE 55KG/M3;  
 - REVESTIMENTO DO ASSENTO E ENCOSTO:  
 EM TECIDO OU COURO ECOLÓGICO  
 - BASE: CONFECCIONADO EM TUBO DE ACO  
 7/8';  
 - PESO MINIMO SUPORTADO: 120KG;- COR:  
 PRETO. DIMENSOES MINIMAS DO PRODUTO:  
 - ASSENTO: 40CM LARGURA X  
 40CM PROFUNDIDADE X 50CM ESPESSURA;  
 - ENCOSTO: 35CM LARGURA X 30CM ALTURA  
 X 40CM ESPESSURA; - ALTURA DO ASSENTO  
 ATE O CHAO: 45CM.



\*Imagem meramente ilustrativa.

## Consulta Consolidada de Pessoa Jurídica

Este relatório tem por objetivo apresentar os resultados consolidados de consultas eletrônicas realizadas diretamente nos bancos de dados dos respectivos cadastros. A responsabilidade pela veracidade do resultado da consulta é do Órgão gestor de cada cadastro consultado. A informação relativa à razão social da Pessoa Jurídica é extraída do Cadastro Nacional da Pessoa Jurídica, mantido pela Receita Federal do Brasil.

**Consulta realizada em:** 04/08/2022 08:15:20

### Informações da Pessoa Jurídica:

Razão Social: **CASTOFAR-INDUSTRIA E COMERCIO DE MOVEIS LTDA**  
CNPJ: **80.521.883/0001-14**

### Resultados da Consulta Eletrônica:

Órgão Gestor: **TCU**  
Cadastro: **Licitantes Inidôneos**  
Resultado da consulta: **Nada Consta**

Para acessar a certidão original no portal do órgão gestor, clique [AQUI](#).

Órgão Gestor: **CNJ**  
Cadastro: **CNIA - Cadastro Nacional de Condenações Cíveis por Ato de Improbidade Administrativa e Inelegibilidade**  
Resultado da consulta: **Nada Consta**

Para acessar a certidão original no portal do órgão gestor, clique [AQUI](#).

Órgão Gestor: **Portal da Transparência**  
Cadastro: **Cadastro Nacional de Empresas Inidôneas e Suspensas**  
Resultado da consulta: **Nada Consta**

Para acessar a certidão original no portal do órgão gestor, clique [AQUI](#).

Órgão Gestor: **Portal da Transparência**  
Cadastro: **CNEP - Cadastro Nacional de Empresas Punidas**  
Resultado da consulta: **Nada Consta**

Para acessar a certidão original no portal do órgão gestor, clique [AQUI](#).

Obs: A consulta consolidada de pessoa jurídica visa atender aos princípios de simplificação e

racionalização de serviços públicos digitais. Fundamento legal: Lei nº 12.965, de 23 de abril de 2014, Lei nº 13.460, de 26 de junho de 2017, Lei nº 13.726, de 8 de outubro de 2018, Decreto nº 8.638 de 15, de janeiro de 2016.



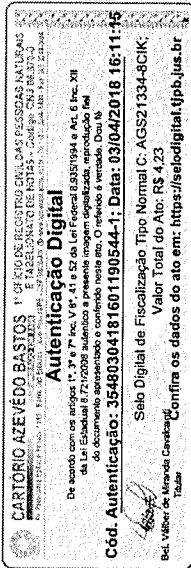

CASTOFAR-INDÚSTRIA E COMÉRCIO DE MÓVEIS LTDA. 0111972

**C O N T R A T O   S O C I A L**

**ALBERTINO ANTONIO DA SILVA**, brasileiro, casado, do comércio, residente e domiciliado em Londrina-PR, à rua Clementino Ettore Luizvotto nº 189, Vila Aurea, cédula de identidade civil RG nº 1.193.672 do Instituto de Identificação do Paraná, CPF/MF nº 324 255 709-34 e **MOISES ANTONIO DA SILVA**, brasileiro, solteiro, maior, do comércio, residente e domiciliado em Londrina-PR, à rua Otavio Palhares nº 119, Jardim Santos Dumont, cédula de identidade civil RG nº 1.401.226 do Instituto de Identificação do Paraná, CPF/MF nº 235 120 839-00, resolvem constituir uma sociedade por quotas de responsabilidade limitada regida pelas cláusulas seguintes:

**Cláusula Primeira: NOME COMERCIAL: CASTOFAR-INDÚSTRIA E COMÉRCIO DE MÓVEIS LTDA. SEDE E FORO: Rua Fernando de Noronha nº 320-A, Centro, Londrina, Paraná. PRAZO DE DURAÇÃO: Indeterminado. INÍCIO DAS ATIVIDADES: 01.03.88. ATIVIDADE ECONÔMICA: Fabricação e Comercialização de Móveis de Aço e de Madeira Residencial e Comercial,**

**Cláusula Segunda: CAPITAL SOCIAL: Cz\$ 100.000,00 (cem mil cruzados) dividido em 10.000 (dez mil) quotas de Cz\$ 10,00 (dez cruzados) cada, assim distribuído: ALBERTINO ANTONIO DA SILVA, Cz\$ 60.000,00 (sessenta mil cruzados) e MOISES ANTONIO DA SILVA, Cz\$ 40.000,00 (quarenta mil cruzados), integralizados em dinheiro neste ato. A responsabilidade dos sócios é limitada à importância total do capital social.**

**Cláusula Terceira: GERENTE: ALBERTINO ANTONIO DA SILVA. USO DA FIRMA: Individualmente. PRÓ-LABORE: Aos sócios e outros que prestarem serviços à sociedade fixado de comum acordo. OBRIGAÇÕES Proibidos aval, endosso, fiança e caução de favor. CAUÇÃO DE GERÊNCIA: Dispensados.**

**Cláusula Quarta: BALANÇO GERAL: Anualmente em 31 de dezembro. RESULTADOS: Atribuídos proporcionalmente aos sócios com quotas - integralizadas ou mantidos em reserva na sociedade.**

**Cláusula Quinta: DESIMPEDIMENTO: Os sócios declaram que não estão incurso em nenhum dos crimes previstos em Lei que os impedem de exercer atividade mercantil.**

**Cláusula Sexta: DELIBERAÇÕES SOCIAIS: Por maioria absoluta de votos, inclusive a de transformação do tipo jurídico, cabendo um voto a cada quota de capital.**

**Autenticação Digital**

De acordo com as artigos 1º, 3º e 7º inc. V 9º, 41 e 52 da Lei Federal 8.933/1994 e Art. 6º Inc. XII do Decreto nº 22.626/2004 e o inciso II do art. 1º do Ato da Portaria nº 220/2003 do Conselho Nacional de Justiça, informo que o conteúdo transcrito neste ato, é fiel e verdadeiro.

**Cód. Autenticação: 35480304181601190544-2; Data: 03/04/2018 16:11:45**

Selo Digital de Fiscalização Tipo Normal C: A6S21333-6YAD; Valor Total do Ato: R\$ 4,23

Bol. Vileter de Apoio Jurídico Confirma os dados do ato em: <https://salodigital.tjpb.jus.br>

**CASTOFAR-INDÚSTRIA E COMÉRCIO DE MÓVEIS LTDA. (Fl. 2)**  
**CONTRATO SOCIAL**

Cláusula Sétima: TRANSFERÊNCIA DE QUOTAS: Por consentimento - do outro sócio e decurso de prazo do direito de preferência de sessenta dias, mediante notificação prévia.

Lavrado em três vias de igual teor e forma.

Londrina - 02 de fevereiro de 1988

ALBERTINO ANTONIO DA SILVA

MOISES ANTONIO DA SILVA

Testemunhas:

CELSO CORNELIO FILHO

ANTONIO FERNANDES LOPES

REGISTRO Nº 412.01990478

REPÚBLICA FEDERATIVA DO BRASIL  
ESTADO DA PARAÍBA  
CARTÓRIO AZEVEDO BASTOS  
FUNDADO EM 1888  
PRIMEIRO REGISTRO CIVIL DE NASCIMENTO E ÓBITOS E PRIVATIVO DE CASAMENTOS, INTERDIÇÕES E TUTELAS DA COMARCA DE JOÃO PESSOA

Av. Epitácio Pessoa, 1145 Bairro dos Estados 58030-00, João Pessoa PB  
Tel.: (83) 3244-5404 / Fax: (83) 3244-5484  
<http://www.azevedobastos.not.br>  
E-mail: [cartorio@azevedobastos.not.br](mailto:cartorio@azevedobastos.not.br)



### DECLARAÇÃO DE SERVIÇO DE AUTENTICAÇÃO DIGITAL

O Bel. Válber Azevêdo de Miranda Cavalcanti, Oficial do Primeiro Registro Civil de Nascimentos e Óbitos e Privativo de Casamentos, Interdições e Tutelas com atribuição de autenticar e reconhecer firmas da Comarca de João Pessoa Capital do Estado da Paraíba, em virtude de Lei, etc...

DECLARO ainda que, para garantir transparência e segurança jurídica de todos os atos oriundos da atividade Notarial e Registral no Estado da Paraíba, foi instituído pela Lei nº 10.132, de 06 de novembro de 2013, a aplicação obrigatória de um Selo Digital de Fiscalização Extrajudicial em todos os atos de notas e registro, composto de um código único (por exemplo: Selo Digital: ABC12345-X1X2) e dessa forma, cada autenticação processada pela nossa Serventia pode ser verificada e confirmada tantas vezes quanto for necessário através do site do Tribunal de Justiça do Estado da Paraíba, endereço <https://corregedoria.tjpb.jus.br/selo-digital/>.

A autenticação digital do documento faz prova de que, na data e hora em que ela foi realizada, a empresa Castofar indústria e Comércio De Móveis LTDA tinha posse de um documento com as mesmas características que foram reproduzidas na cópia autenticada, sendo da empresa Castofar indústria e Comércio De Móveis LTDA a responsabilidade, única e exclusiva, pela idoneidade do documento apresentado a este Cartório.

Nesse sentido, declaro que a Castofar indústria e Comércio De Móveis LTDA assumiu, nos termos do artigo 8º, §1º, do Decreto nº 10.278/2020, que regulamentou o artigo 3º, inciso X, da Lei Federal nº 13.874/2019 e o artigo 2º-A da Lei Federal 12.682/2012, a responsabilidade pelo processo de digitalização dos documentos físicos, garantindo perante este Cartório e terceiros, a sua autoria e integridade.

De acordo com o disposto no artigo 2º-A, §7º, da Lei Federal nº 12.682/2012, o documento em anexo, identificado individualmente em cada Código de Autenticação Digital<sup>1</sup> ou na referida sequência, poderá ser reproduzido em papel ou em qualquer outro meio físico.

Esta DECLARAÇÃO foi emitida em **09/05/2022 13:48:26 (hora local)** através do sistema de autenticação digital do Cartório Azevedo Bastos, de acordo com o Art. 1º, 10º e seus §§ 1º e 2º da MP 2200/2001, como também, o documento eletrônico autenticado contendo o Certificado Digital do titular do Cartório Azevedo Bastos, poderá ser solicitado diretamente a empresa Castofar indústria e Comércio De Móveis LTDA ou ao Cartório pelo endereço de e-mail [autentica@azevedobastos.not.br](mailto:autentica@azevedobastos.not.br) Para informações mais detalhadas deste ato, acesse o site <https://autdigital.azevedobastos.not.br> e informe o Código de Autenticação Digital

Esta Declaração é válida por **tempo indeterminado** e está disponível para consulta em nosso site.

<sup>1</sup>Código de Autenticação Digital: 35480304181601190544-1 a 35480304181601190544-2

<sup>2</sup>Legislações Vigentes: Lei Federal nº 8.935/94, Lei Federal nº 10.406/2002, Medida Provisória nº 2200/2001, Lei Federal nº 13.105/2015, Lei Estadual nº 8.721/2008, Lei Estadual nº 10.132/2013, Provimento CGJ N° 003/2014 e Provimento CNJ N° 100/2020.

O referido é verdade, dou fé.

#### CHAVE DIGITAL

00005b1d734fd94f057f2d69fe6bc05ba0b0784e8ee061f535fcc207e26373255f6ab3a3cd323f8c69f417934cb13197849f3ac049ee44c2232adab2b5d43e8950cf0763d8eb871776d4f28b39deb564

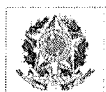

Presidência da República  
Casa Civil  
Medida Provisória nº 2.200-2,  
de 24 de agosto de 2001.



**CARDÍRIO AZEVEDO BASTOS** INSTRUMENTO DE REGISTRO DAS PESSOAS NATURAIS E FASELADAS DE REGISTRO - CENSO DE REGISTRO

**Autenticação Digital**

De acordo com os artigos 1º, 3º e 7º Inc. VIII, 11 e 52 da Lei Federal 8.932/1994 e Art. 6º Inc. XII da Lei Estadual 8.721/2008 autenticado e presente imagem digitalizada, reprodução fiel do documento apresentado e conferido neste ato. O referido é verdade. Dou fé

**Cód. Autenticação: 35480304181601190504-1; Data: 03/04/2018 16:10:53**

Selo Digital de Fiscalização Tipo Normal C: AGS21319-NUV4; Valor Total do Ato: R\$ 4,23

Bel. Valber de Miranda Cavalcanti - Titular  
Confira os dados do ato em: <https://seidigital.fpb.jus.br>

**CATOFAR INDÚSTRIA E COMÉRCIO DE MÓVEIS LTDA - ME.**

**CNPJ no. 80.521.883/0001-14**

**QUINTA ALTERAÇÃO DE CONTRATO SOCIAL**

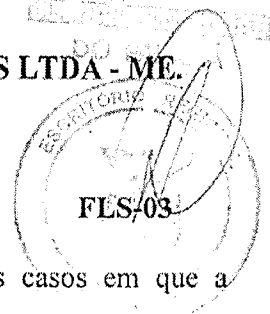

**Parágrafo único** – O mesmo procedimento será adotado em outros casos em que a sociedade se resolve em relação a seu sócio.

**CLÁUSULA DÉCIMA TERCEIRA:** Os administradores declaram, sob as penas da lei, que não estão impedidos de exercerem as atividades comerciais bem como a administração da sociedade, por lei especial, ou em virtude de condenação criminal, ou por ontrarem sob os efeitos dela, a pena que vede, ainda que temporariamente, o acesso a cargos públicos, ou por crime falimentar, de prevaricação, peita ou suborno, concussão, peculato, ou contra a economia popular, contra o sistema financeiro nacional, contra normas de concorrência, contra as relações de consumo, fé pública, ou a propriedade.

**CLÁUSULA DÉCIMA QUARTA:** Declaram para fins do artigo 4º. Lei nº 9.841/99 que se enquadra na situação de Microempresa e que o valor da receita bruta da sociedade, no presente exercício, não excederá o limite fixado no inciso I do artigo 2º da Lei nº 9.841/99, observado o disposto no Parágrafo 1º do mesmo artigo e não se enquadra em qualquer das hipóteses de exclusão relacionadas no artigo 3º da mesma lei.

**CLÁUSULA DÉCIMA QUINTA:** Fica eleito o foro da Comarca de Londrina, para o exercício e o cumprimento dos direitos e obrigações resultantes deste contrato.

E, por assim terem justo e contratado, lavram, datam e assinam o presente instrumento, obrigando-se fielmente por si e seus herdeiros a cumpri-lo em todos os seus termos.

Londrina, 20 de setembro de 2.006.

*[Handwritten signature]*  
**ALBERTINO ANTONIO DA SILVA**

*[Handwritten signature]*  
**MOISES ANTONIO DA SILVA**

**JUNTA COMERCIAL DO PARANÁ**  
**ESCRITÓRIO REGIONAL DE LONDRINA**  
CERTIFICADO DE REGISTRO EM: 13/11/2006  
SOB NUMERO: 20064142620  
Protocolo: 06/414262-0

Empresa: 41 2 0199047 8  
**CATOFAR INDUSTRIA E COMERCIO DE MÓVEIS LTDA**  
1150536

*[Handwritten signature]*  
**MARIA THEREZA LÓPES SALOMAO**  
SECRETARIA GERAL

*[Circular stamp: Valber de Miranda Cavalcanti, RG 3.02777-9/PR]*

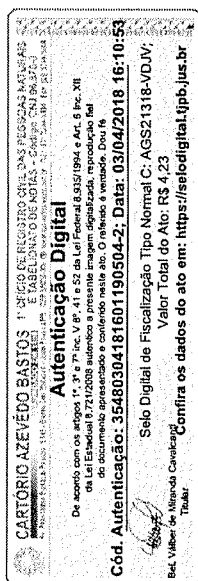

## CASTOFAR INDÚSTRIA E COMÉRCIO DE MÓVEIS LTDA - ME

CNPJ No. 80.521.883/0001-14

### QUINTA ALTERAÇÃO DE CONTRATO SOCIAL

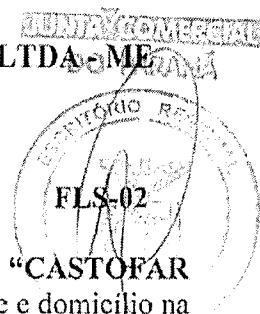

**CLÁUSULA PRIMEIRA:** A sociedade girará sob o nome empresarial de “CASTOFAR INDÚSTRIA E COMÉRCIO DE MÓVEIS LTDA - ME”, e terá sua sede e domicílio na Avenida Celso Garcia Cid, no. 1175 – Centro – CEP. 86039-000 – Londrina – Paraná.

**CLÁUSULA SEGUNDA:** O capital social é de R\$. 200.000,00 (duzentos mil reais), dividido em 200.000 (duzentas mil) quotas, no valor de R\$. 1,00 (hum real) cada uma, sendo assim distribuído entre os sócios:

**ALBERTINO ANTONIO DA SILVA..... 100.000 QUOTAS.....R\$.100.000,00**  
**- MOISES ANTONIO DA SILVA..... 100.000 QUOTAS.....R\$.100.000,00**

**CLÁUSULA TERCEIRA:** O objeto social da sociedade é o “FABRICAÇÃO E COMÉRCIO DE MÓVEIS DE AÇO E MADEIRA, COMERCIAL E RESIDENCIAL”.

**CLÁUSULA QUARTA:** A sociedade teve suas atividades iniciadas em 01 de março de 1.988 e seu prazo de duração é indeterminado.

**CLÁUSULA QUINTA:** As quotas da sociedade são indivisíveis e não poderão ser cedidas ou transferidas a terceiros sem o consentimento de outro sócio, a quem fica assegurado, em igualdade de condição e preço, direito de preferência para sua aquisição se postas a venda, formalizando, se realizada a cessão delas, a alteração contratual pertinente.

**CLÁUSULA SEXTA:** A responsabilidade de cada sócio é restrita ao valor de suas quotas, mas todos respondem solidariamente pela integralização do capital social.

**CLÁUSULA SÉTIMA:** A administração da sociedade caberá aos sócios **ALBERTINO ANTONIO DA SILVA** e **MOISES ANTONIO DA SILVA**, os quais representarão a sociedade isoladamente, autorizando o uso do nome empresarial, vedado, no entanto, em atividades estranhas ao interesse social ou assumir obrigações seja a favor de qualquer dos quotistas ou terceiros, bem como onerar ou alienar bens imóveis a sociedade, sem autorização de outro sócio.

**CLÁUSULA OITAVA:** Ao término de cada exercício social, em 31 de dezembro, os administradores prestarão contas justificativas de sua administração, procedendo a elaboração do inventário, do balanço patrimonial e do balanço de resultado econômico, cabendo aos sócios na proporção de suas quotas, os lucros ou perdas apurados.

**CLÁUSULA NONA:** Nos quatro meses seguintes ao término do exercício social, os sócios deliberarão sobre as contas e designarão administrador (es) quando for o caso.

**CLÁUSULA DÉCIMA:** A sociedade poderá a qualquer tempo, abrir ou fechar filial ou outra dependência, mediante alteração contratual assinada por todos os sócios.

**CLÁUSULA DÉCIMA PRIMEIRA:** Os sócios poderão, de comum acordo, fixar uma retirada mensal, a título de “pró-labore”, observadas as disposições regulamentares pertinentes.

**CLÁUSULA DÉCIMA SEGUNDA:** Falecendo ou interditado qualquer sócio, a sociedade continuará suas atividades com os herdeiros, sucessores e o incapaz. Não sendo possível ou inexistindo interesse destes ou do(s) sócio(s) remanescente(s), o valor de seus haveres será apurado e liquidado com base na situação patrimonial da sociedade, a data da resolução, verificada em balanço especialmente levantado.

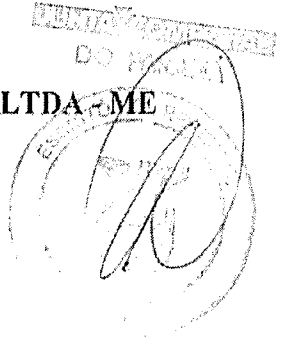

**CASTOFAR INDÚSTRIA E COMÉRCIO DE MÓVEIS LTDA - ME**

**CNPJ No. 80.521.883/0001-14**

**QUINTA ALTERAÇÃO DE CONTRATO SOCIAL**

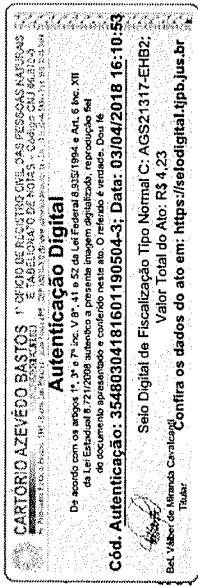

**ALBERTINO ANTONIO DA SILVA**, brasileiro, casado sob o regime de  
nunhão de Bens, comerciante, nascido em Centenário do Sul, Paraná, em 26/10/1958,  
dente e domiciliado nesta cidade de Londrina, Estado do Paraná, na Rua Rosa Siqueira,  
290 – Jardim Oriente – CEP. 86039-470, portador da Cédula de Identidade Civil RG.  
1.193.672, expedida pelo Instituto de Identificação do Paraná e devidamente inscrito no

CPF (MF) – sob o no. 324.255.709-34 e **MOISES ANTONIO DA SILVA**, brasileiro,  
solteiro, maior, comerciante, nascido em Cafeara, Paraná, em 20/11/1956, residente e  
domiciliada nesta cidade de Londrina, Estado do Paraná, na Rua Itapicururus, no. 337, Apto.  
1203 - Vila Nova – CEP. 86025-410, portador da Cédula de Identidade Civil RG. no.  
1.401.226, expedida pelo Instituto de Identificação do Paraná e devidamente inscrito no  
CPF (MF) – sob o no. 235.120.839-00, sócios componentes da sociedade empresária  
limitada que gira nesta praça de Londrina, Paraná, na Avenida Celso Garcia Cid, no.1215-B  
– Centro – CEP: 86039-000, sob o nome comercial de “**CASTOFAR INDÚSTRIA E  
COMÉRCIO DE MÓVEIS LTDA - ME**”, com contrato social arquivado na Junta  
Comercial do Paraná sob o no. 41201990478, em 18 de fevereiro de 1.988 e posteriores  
alterações arquivadas na mesma Junta sob os n°s, 403671 em 16 de junho de 1.988,  
469796, em 25 de setembro de 1.990, 553884, em 05 de agosto de 1.993, 20012117293, em  
12 de setembro de 2.001, resolvem por este instrumento particular de alteração contratual,  
modificar as cláusulas em vigor de seu contrato social e alterações posteriores mediante as  
seguintes alterações:

**CLÁUSULA PRIMEIRA:** A sede da sociedade em Londrina, Estado do Paraná, na  
Avenida Celso Garcia Cid, n ° 1215-B – Centro – CEP: 86039-000, fica transferida para  
Avenida Celso Garcia Cid, n ° 1175 – Centro – CEP: 86039-000.

**CLÁUSULA SEGUNDA:** Fica alterado o capital social, passando de R\$ 40.000,00  
(quarenta mil reais) para R\$ 200.000,00 (duzentos mil reais), cujo aumento no valor de  
R\$160.000,00 (cento e sessenta mil reais), é feito pêlos sócios, proporcionalmente as  
percentagens possuídas no capital social, com o aproveitamento de créditos da conta  
“**LUCROS ACUMULADOS**” apresentada no balanço de 31 de dezembro de 2.005.

**CLÁUSULA TERCEIRA:** O capital social, em seu valor de R\$ 200.000,00 (duzentos mil  
reais), dividido em 200.000 (duzentas mil) quotas de R\$. 1,00 (hum real) cada uma, fica  
assim distribuído entre os sócios:

- **ALBERTINO ANTONIO DA SILVA**.....100.000 QUOTAS .....RS 100.000,00
- **MOISES ANTONIO DA SILVA**.....100.000 QUOTAS.....RS 100.000,00

**CLÁUSULA QUARTA: DA CONSOLIDAÇÃO DO CONTRATO.** A vista da  
modificação ora ajustada e em consonância com o que determina o art. 2.031 da Lei no.  
10.406/2002, os sócios **RESOLVEM**, por este instrumento, atualizar e consolidar o  
contrato social, tornando assim sem efeito, a partir desta data, as cláusulas e condições  
contidas no contrato primitivo que, adequando às disposições da referida Lei no.  
10.406/2002 aplicáveis a este tipo societário, passa a ter a seguinte redação:

REPÚBLICA FEDERATIVA DO BRASIL  
ESTADO DA PARAÍBA  
CARTÓRIO AZEVEDO BASTOS  
FUNDADO EM 1888  
PRIMEIRO REGISTRO CIVIL DE NASCIMENTO E ÓBITOS E PRIVATIVO DE CASAMENTOS, INTERDIÇÕES E TUTELAS DA COMARCA DE JOÃO PESSOA

Av. Epitácio Pessoa, 1145 Bairro dos Estados 58030-00, João Pessoa PB  
Tel.: (83) 3244-5404 / Fax: (83) 3244-5484  
<http://www.azevedobastos.not.br>  
E-mail: [cartorio@azevedobastos.not.br](mailto:cartorio@azevedobastos.not.br)



### DECLARAÇÃO DE SERVIÇO DE AUTENTICAÇÃO DIGITAL

O Bel. Válber Azevêdo de Miranda Cavalcanti, Oficial do Primeiro Registro Civil de Nascimentos e Óbitos e Privativo de Casamentos, Interdições e Tutelas com atribuição de autenticar e reconhecer firmas da Comarca de João Pessoa Capital do Estado da Paraíba, em virtude de Lei, etc...

DECLARO ainda que, para garantir transparência e segurança jurídica de todos os atos oriundos da atividade Notarial e Registral no Estado da Paraíba, foi instituído pela Lei Nº 10.132, de 06 de novembro de 2013, a aplicação obrigatória de um Selo Digital de Fiscalização Extrajudicial em todos os atos de notas e registro, composto de um código único (por exemplo: Selo Digital: ABC12345-X1X2) e dessa forma, cada autenticação processada pela nossa Serventia pode ser verificada e confirmada tantas vezes quanto for necessário através do site do Tribunal de Justiça do Estado da Paraíba, endereço [tps://corregedoria.tjpb.jus.br/selo-digital/](https://corregedoria.tjpb.jus.br/selo-digital/).

A autenticação digital do documento faz prova de que, na data e hora em que ela foi realizada, a empresa Castofar indústria e Comércio De Móveis LTDA tinha posse de um documento com as mesmas características que foram reproduzidas na cópia autenticada, sendo da empresa Castofar indústria e Comércio De Móveis LTDA a responsabilidade, única e exclusiva, pela idoneidade do documento apresentado a este Cartório.

Nesse sentido, declaro que a Castofar indústria e Comércio De Móveis LTDA assumiu, nos termos do artigo 8º, §1º, do Decreto nº 10.278/2020, que regulamentou o artigo 3º, inciso X, da Lei Federal nº 13.874/2019 e o artigo 2º-A da Lei Federal 12.682/2012, a responsabilidade pelo processo de digitalização dos documentos físicos, garantindo perante este Cartório e terceiros, a sua autoria e integridade.

De acordo com o disposto no artigo 2º-A, §7º, da Lei Federal nº 12.682/2012, o documento em anexo, identificado individualmente em cada Código de Autenticação Digital<sup>1</sup> ou na referida sequência, poderá ser reproduzido em papel ou em qualquer outro meio físico.

Esta DECLARAÇÃO foi emitida em **09/05/2022 13:50:58 (hora local)** através do sistema de autenticação digital do Cartório Azevedo Bastos, de acordo com o Art. 1º, 10º e seus §§ 1º e 2º da MP 2200/2001, como também, o documento eletrônico autenticado contendo o Certificado Digital do titular do Cartório Azevedo Bastos, poderá ser solicitado diretamente a empresa Castofar indústria e Comércio De Móveis LTDA ou ao Cartório pelo endereço de e-mail [autentica@azevedobastos.not.br](mailto:autentica@azevedobastos.not.br) Para informações mais detalhadas deste ato, acesse o site <https://autdigital.azevedobastos.not.br> e informe o Código de Autenticação Digital

Esta Declaração é válida por **tempo indeterminado** e está disponível para consulta em nosso site.

<sup>1</sup>**Código de Autenticação Digital:** 35480304181601190504-1 a 35480304181601190504-3

<sup>2</sup>**Legislações Vigentes:** Lei Federal nº 8.935/94, Lei Federal nº 10.406/2002, Medida Provisória nº 2200/2001, Lei Federal nº 13.105/2015, Lei Estadual nº 8.721/2008, Lei Estadual nº 10.132/2013, Provimento CGJ Nº 003/2014 e Provimento CNJ Nº 100/2020.

O referido é verdade, dou fé.

#### CHAVE DIGITAL

00005b1d734fd94f057f2d69fe6bc05ba0b0784e8ee061f535fcc207e263732546bbede0eb2ea587a2a654296b597c4fe9d33977ce5f4538efeee681b71463ea50cf0763d8eb871776d4f28b39deb564

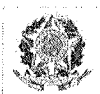

Presidência da República  
Casa Civil  
Medida Provisória Nº 2.200-2,  
de 24 de agosto de 2001.



REPÚBLICA FEDERATIVA DO BRASIL  
ESTADO DA PARAÍBA  
CARTÓRIO AZEVEDO BASTOS  
FUNDADO EM 1888

PRIMEIRO REGISTRO CIVIL DE NASCIMENTO E ÓBITOS E PRIVATIVO DE CASAMENTOS, INTERDIÇÕES E TUTELAS DA COMARCA DE JOÃO PESSOA

Av. Epitácio Pessoa, 1400 Torre 58040-000, João Pessoa PB  
Tel.: (83) 3244-5404  
<http://www.azevedobastos.not.br>  
E-mail: [cartorio@azevedobastos.not.br](mailto:cartorio@azevedobastos.not.br)



DECLARAÇÃO DE SERVIÇO DE AUTENTICAÇÃO DIGITAL

O Bel. Válber Azevêdo de Miranda Cavalcanti, Oficial do Primeiro Registro Civil de Nascimentos e Óbitos e Privativo de Casamentos, Interdições e Tutelas com atribuição de autenticar e reconhecer firmas da Comarca de João Pessoa Capital do Estado da Paraíba, em virtude de Lei, etc...

DECLARO ainda que, para garantir transparência e segurança jurídica de todos os atos oriundos da atividade Notarial e Registral no Estado da Paraíba, foi instituído pela Lei Nº 10.132, de 06 de novembro de 2013, a aplicação obrigatória de um Selo Digital de Fiscalização Extrajudicial em todos os atos de notas e registro, composto de um código único (por exemplo: Selo Digital: ABC12345-X1X2) e dessa forma, cada autenticação processada pela nossa Serventia pode ser verificada e confirmada tantas vezes quanto for necessário através do site do Tribunal de Justiça do Estado da Paraíba, endereço [tps://corregedoria.tjpb.jus.br/selo-digital/](https://corregedoria.tjpb.jus.br/selo-digital/).

A autenticação digital do documento faz prova de que, na data e hora em que ela foi realizada, a empresa Castofar indústria e Comércio De Móveis LTDA tinha posse de um documento com as mesmas características que foram reproduzidas na cópia autenticada, sendo da empresa Castofar indústria e Comércio De Móveis LTDA a responsabilidade, única e exclusiva, pela idoneidade do documento apresentado a este Cartório.

Nesse sentido, declaro que a Castofar indústria e Comércio De Móveis LTDA assumiu, nos termos do artigo 8º, §1º, do Decreto nº 10.278/2020, que regulamentou o artigo 3º, inciso X, da Lei Federal nº 13.874/2019 e o artigo 2º-A da Lei Federal 12.682/2012, a responsabilidade pelo processo de digitalização dos documentos físicos, garantindo perante este Cartório e terceiros, a sua autoria e integridade.

De acordo com o disposto no artigo 2º-A, §7º, da Lei Federal nº 12.682/2012, o documento em anexo, identificado individualmente em cada Código de Autenticação Digital<sup>1</sup> ou na referida sequência, poderá ser reproduzido em papel ou em qualquer outro meio físico.

Esta DECLARAÇÃO foi emitida em **07/07/2022 09:27:02 (hora local)** através do sistema de autenticação digital do Cartório Azevedo Bastos, de acordo com o Art. 1º, 10º e seus §§ 1º e 2º da MP 2200/2001, como também, o documento eletrônico autenticado contendo o Certificado Digital do titular do Cartório Azevedo Bastos, poderá ser solicitado diretamente a empresa Castofar indústria e Comércio De Móveis LTDA ou ao Cartório pelo endereço de e-mail [autentica@azevedobastos.not.br](mailto:autentica@azevedobastos.not.br) Para informações mais detalhadas deste ato, acesse o site <https://autdigital.azevedobastos.not.br> e informe o Código de Autenticação Digital

Esta Declaração é válida por **tempo indeterminado** e está disponível para consulta em nosso site.

<sup>1</sup>**Código de Autenticação Digital:** 35480707228262897720-1 a 35480707228262897720-3

<sup>2</sup>**Legislações Vigentes:** Lei Federal nº 8.935/94, Lei Federal nº 10.406/2002, Medida Provisória nº 2200/2001, Lei Federal nº 13.105/2015, Lei Estadual nº 8.721/2008, Lei Estadual nº 10.132/2013, Provimento CGJ Nº 003/2014 e Provimento CNJ Nº 100/2020.

O referido é verdade, dou fé.

CHAVE DIGITAL

00005b1d734fd94f057f2d69fe6bc05b689100895989aacbe18b4a84adb64e542dd9a4ec640f7ccb1e500c2ccdb33cbf9963a998167a117d486ed2ce4d94ed5850cf0763d8eb871776d4f28b39deb564

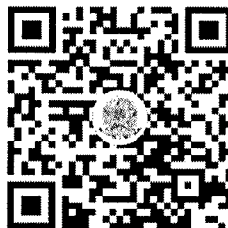

Presidência da República  
Casa Civil  
Medida Provisória Nº 2.203-2,  
de 24 de agosto de 2001.





**CASTOFAR INDÚSTRIA E COMÉRCIO DE MÓVEIS LTDA EPP****CNPJ – 80.521.883/0001-14****SEXTA ALTERAÇÃO DE CONTRATO SOCIAL**

II.J

**ALBERTINO ANTONIO DA SILVA**, brasileiro, casado sob o regime de comunhão de bens, comerciante, nascido em Centenário do Sul, Estado do Paraná, em 26/10/1958, residente e domiciliado nesta cidade de Londrina, Estado do Paraná, na Rua Rosa Siqueira, nº 290 – Jardim Oriente – CEP. 86039-470 portador da Cédula de Identidade Civil RG. nº 1.193.672-5, expedida pelo Instituto de Identificação do Paraná e devidamente inscrito no CPF (MF)- sob o nº 324.255.709-34 e **MOISÉS ANTONIO DA SILVA**, brasileiro, solteiro, maior, comerciante, nascido em Cafeara, Estado do Paraná, em 20/11/1956, residente e domiciliado nesta cidade de Londrina, Estado do Paraná, na Rua Itapicurus nº 337, Apto. 1203 – Vila Nova– CEP. 86025-410 portador da Cédula de Identidade Civil RG. nº 1.401.226-5, expedida pelo Instituto de Identificação do Paraná e devidamente inscrito no CPF (MF) – sob o nº 235.120.839-00; sócios componentes da sociedade empresária limitada que gira nesta praça de Londrina, Estado do Paraná, na Avenida Celso Garcia Cid, nº 1175 – Centro – CEP. 86039-000, sob o nome empresarial de “**CASTOFAR INDÚSTRIA E COMÉRCIO DE MÓVEIS LTDA EPP**”, com contrato social arquivado na Junta Comercial do Paraná sob o nº 4120199047-8, por despacho em sessão de 18 de fevereiro de 1.988, e posteriores alterações de contrato social arquivadas sob os nºs. 403671, em 16 de junho de 1.988; nº 469796, em 25 de setembro de 1.990; nº 553884 em 05 de agosto de 1.993; nº20012117293, em 12 de setembro de 2.001, nº 20064142620, em 13 de novembro de 2.006 e 20073853968 em 28 de agosto de 2.007, resolvem por este instrumento particular de alteração contratual, modificar as cláusulas em vigor de seu contrato social, mediante as seguintes alterações:

**CLÁUSULA PRIMEIRA:** A sede da sociedade em Londrina, Estado do Paraná, na Avenida Celso Garcia Cid, nº 1.175, Centro CEP: 86039-000 fica transferida para Rua Condor, nº 21, Parque das Indústrias Leves, Londrina, Estado do Paraná, CEP: 86030-300.

Confira os dados do ato em: <https://selodigital.tjpb.jus.br> ou Consulte o Documento em: <https://azevedobastos.not.br/documento/35480707228262897720>



CARTÓRIO

**Autenticação Digital Código: 35480707228262897720-1**  
**Data: 07/07/2022 09:07:52**  
**Valor Total do Ato: R\$ 5,02**  
**Selo Digital Tipo Normal C: ANF14009-P3BI;**



P-06/07/20

**Cartório Azevedo Bastos**  
 Av. Presidente Epitácio Pessoa - 1400  
 Torre, João Pessoa - PB  
 (83) 3244-5404 - cartorio@azevedobastos.not.br  
<https://azevedobastos.not.br>

**Adauto José Fernandes Ribeiro**  
 Escrevente

TJPB



**CASTOFAR INDÚSTRIA E COMÉRCIO DE MÓVEIS LTDA EPP**

**CNPJ – 80.521.883/0001-14**

**SEXTA ALTERAÇÃO DE CONTRATO SOCIAL**

**fl.2**

**CLÁUSULA SEGUNDA:** Fica eleito o foro da Comarca de Londrina, para o exercício e o cumprimento dos direitos e obrigações resultantes deste contrato.

E, por assim terem justo e contratado, lavram, datam e assinam o presente instrumento, obrigando-se fielmente por si e seus herdeiros a cumpri-lo em todos os seus termos.

Londrina, 30 de março de 2021.

**ALBERTINO ANTONIO DA SILVA**

**MOISÉS ANTONIO DA SILVA**

Confira os dados do ato em: <https://selodigital.tjpb.jus.br> ou Consulte o Documento em: <https://azevedobastos.not.br/documento/35480707228262897720>



**CARTÓRIO**

**Autenticação Digital Código: 35480707228262897720-2**  
**Data: 07/07/2022 09:07:52**  
**Valor Total do Ato: R\$ 5,02**  
**Selo Digital Tipo Normal C: ANF14010-UUNL;**



CNS: 06.870-0

**Cartório Azevêdo Bastos**  
 Av. Presidente Epitácio Pessoa - 1400  
 Torre, João Pessoa - PB  
 (83) 3244-5404 - cartorio@azevedobastos.not.br  
<https://azevedobastos.not.br>

**Adauto José Fernandes Ribeiro**  
 Escrevente

**TJPB**





MINISTÉRIO DA ECONOMIA  
Secretaria Especial de Desburocratização, Gestão e Governo Digital  
Secretaria de Governo Digital  
Departamento Nacional de Registro Empresarial e Integração

### TERMO DE AUTENTICIDADE

Eu, MARCIO ROGERIO DE MATTOS, com inscrição ativa no CRC/PR, sob o nº 048723, expedida em 03/08/2004, inscrito no CPF nº 73079510968, DECLARO, sob as penas da Lei Penal, e sem prejuízo das sanções administrativas e cíveis, que este documento é autêntico e condiz com o original.

IDENTIFICAÇÃO DO(S) ASSINANTE(S)		
CPF	Nº do Registro	Nome
73079510968	048723	MARCIO ROGERIO DE MATTOS

ALBERTINO  
ANTONIO DA  
SILVA:32425570934

Assinado de forma digital  
por ALBERTINO ANTONIO  
DA SILVA:32425570934  
Dados: 2022.07.07 08:19:30  
-03'00'



CERTIFICO O REGISTRO EM 05/04/2021 10:52 SOB Nº 20211936510.  
PROTOCOLO: 211936510 DE 01/04/2021.  
CÓDIGO DE VERIFICAÇÃO: 12102255146. CNPJ DA SEDE: 80521883000114.  
NIRE: 41201990478. COM EFEITOS DO REGISTRO EM: 05/04/2021.  
CASTOFAR INDUSTRIA E COMERCIO DE MOVEIS LTDA EPP

LEANDRO MARCOS RAYSEL BISCAIA  
SECRETÁRIO-GERAL  
www.empresafacil.pr.gov.br

A validade deste documento, se impresso, fica sujeito à comprovação de sua autenticidade nos respectivos portais, informando seus respectivos códigos de verificação.

Confira os dados do ato em: <https://selodigital.tjpb.jus.br> ou Consulte o Documento em: <https://azevedobastos.not.br/documento/35480707228262897720>



**CARTÓRIO**  
Autenticação Digital Código: 35480707228262897720-3  
Data: 07/07/2022 09:07:52  
Valor Total do Ato: R\$ 5,02  
Selo Digital Tipo Normal C: ANF14011-PJT9;



**Cartório Azevêdo Bastos**  
Av. Presidente Epitácio Pessoa - 1400  
Torre, João Pessoa - PB  
(83) 3244-5404 - [cartorio@azevedobastos.not.br](mailto:cartorio@azevedobastos.not.br)  
<https://azevedobastos.not.br>

Adauto José Fernandes Ribeiro  
Escrevente



O presente documento digital foi conferido com o original e assinado digitalmente por ADAUTO JOSÉ FERNANDES RIBEIRO, em quinta-feira, 7 de julho de 2022 09:16:47 GMT-03:00, CNS: 06.870-0 - Cartório Azevêdo Bastos - 1º Ofício de Registro Civil das Pessoas Naturais e de Interdições e Tutel/PB, nos termos da medida provisória N. 2.200-2 de 24 de agosto de 2001. Sua autenticidade deverá ser confirmada no endereço eletrônico [www.cenad.org.br/autenticidade](http://www.cenad.org.br/autenticidade). O presente documento digital pode ser convertido em papel por meio de autenticação no Tabelação de Notas. Provisamento nº 100/2020 CNJ - artigo 22.



**PODER JUDICIÁRIO  
ESTADO DO PARANÁ  
COMARCA DE LONDRINA**

**CARTÓRIO DO DISTRIBUIDOR E ANEXOS**

**ARY TRISTÃO**

**Titular**

**Empregados Juramentados**

Ana Paula Tristão

Lourival Danelutti

Edenilson Donisete Macri

Iwerlei Bueno Moraes

Ozeas Pinheiro de Goes

Marta Rocha

**CERTIDÃO**

FI. 001/001

Certifico a pedido verbal de pessoa interessada que, revendo os livros e registros eletrônicos do Cartório a meu cargo, deles **NÃO CONSTA** ter sido distribuído a qualquer Vara desta Comarca, ação alguma de **FALÊNCIA, CONCORDATA, RECUPERAÇÃO JUDICIAL e EXTRAJUDICIAL** em face de:

**CASTOFAR INDUSTRIA E COMERCIO DE MOVEIS LTDA, CNPJ 80.521.883/0001-14**.....  
.....

**CUSTAS: R\$ 38,16**

Lei 20.948/2021 - Tab XVI - 141 VRC x 0,246 + 10%



Consulte a autenticidade desta certidão em  
<https://autenticidade.distribuidorlondrina.com.br/index.php?codigo=E9C566DD3990FE6DFCD5E031CC1D502E>

Busca referente aos últimos 20 anos, exclusivamente sobre a ação supra citada.

O referido é verdade e dou fé.  
Londrina, 4 de Julho de 2022.

Assinado eletronicamente por

**IWERLEI BUENO MORAES**

CPF : 727.061.809-78

Dados: 2022-07-05 13:19:35

**DISTRIBUIDOR**

*Iwerlei Bueno Moraes*

Empregado Juramentado



# REPÚBLICA FEDERATIVA DO BRASIL

## CADASTRO NACIONAL DA PESSOA JURÍDICA

NÚMERO DE INSCRIÇÃO <b>80.521.883/0001-14</b> MATRIZ	COMPROVANTE DE INSCRIÇÃO E DE SITUAÇÃO CADASTRAL	DATA DE ABERTURA <b>18/02/1988</b>
--	---	---------------------------------------

NOME EMPRESARIAL <b>CASTOFAR-INDUSTRIA E COMERCIO DE MOVEIS LTDA</b>
---

TÍTULO DO ESTABELECIMENTO (NOME DE FANTASIA) *****	PORTE <b>EPP</b>
---	---------------------

CÓDIGO E DESCRIÇÃO DA ATIVIDADE ECONÔMICA PRINCIPAL <b>31.02-1-00 - Fabricação de móveis com predominância de metal</b>
--

CÓDIGO E DESCRIÇÃO DAS ATIVIDADES ECONÔMICAS SECUNDÁRIAS <b>31.01-2-00 - Fabricação de móveis com predominância de madeira</b> <b>95.29-1-05 - Reparação de artigos do mobiliário</b> <b>47.54-7-01 - Comércio varejista de móveis</b>
---

CÓDIGO E DESCRIÇÃO DA NATUREZA JURÍDICA <b>206-2 - Sociedade Empresária Limitada</b>
---

LOGRADOURO <b>R CONDOR</b>	NÚMERO <b>21</b>	COMPLEMENTO *****
-------------------------------	---------------------	----------------------

CEP <b>86.030-300</b>	BAIRRO/DISTRITO <b>INDUSTRIAS LEVES</b>	MUNICÍPIO <b>LONDRINA</b>	UF <b>PR</b>
--------------------------	--	------------------------------	-----------------

ENDEREÇO ELETRÔNICO <b>CASTOFAR@SERCOMTEL.COM.BR</b>	TELEFONE <b>(43) 3324-1727</b>
---	-----------------------------------

ENTE FEDERATIVO RESPONSÁVEL (EFR) *****
--

SITUAÇÃO CADASTRAL <b>ATIVA</b>	DATA DA SITUAÇÃO CADASTRAL <b>26/03/2004</b>
------------------------------------	---

MOTIVO DE SITUAÇÃO CADASTRAL
------------------------------

SITUAÇÃO ESPECIAL *****	DATA DA SITUAÇÃO ESPECIAL *****
----------------------------	------------------------------------

Aprovado pela Instrução Normativa RFB nº 1.863, de 27 de dezembro de 2018.

Emitido no dia 28/07/2022 às 14:33:59 (data e hora de Brasília).

Página: 1/1

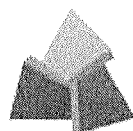

**RECEITA  
ESTADUAL DO  
PARANÁ**



## Comprovante de Inscrição Cadastral - CICAD

<b>Inscrição no CAD/ICMS</b>	<b>Inscrição CNPJ</b>	<b>Início das Atividades</b>
<b>60105855-36</b>	<b>80.521.883/0001-14</b>	<b>04/1988</b>

### Empresa / Estabelecimento

Nome Empresarial **CASTOFAR - INDUSTRIA E COMERCIO DE MOVEIS LTDA**  
 Título do Estabelecimento **CASTOFAR**  
 Endereço do Estabelecimento **RUA CONDOR, 21 - INDUSTRIAS LEVES - CEP 86030-300**  
**FONE: (43) 3324-1727**  
 Município de Instalação **LONDRINA - PR, DESDE 04/1988**  
**( Estabelecimento Matriz )**

### Qualificação

Situação Atual **ATIVO - SIMPLES NACIONAL / SIMPLES NACIONAL - DIA 03 DO MES+2, DESDE 06/2021**  
 Natureza Jurídica **206-2 - SOCIEDADE EMPRESÁRIA LTDA**  
 Atividade Econômica Principal do Estabelecimento **3102-1/00 - FABRICACAO DE MOVEIS COM PREDOMINANCIA DE METAL**  
 Atividade(s) Econômica(s) Secundária(s) do Estabelecimento

### Quadro Societário

Tipo	Inscrição	Nome Completo / Nome Empresarial	Qualificação
CPF	324.255.709-34	ALBERTINO ANTONIO DA SILVA	SÓCIO-ADMINISTRADOR
CPF	235.120.839-00	MOISES ANTONIO DA SILVA	SÓCIO-ADMINISTRADOR

**Este CICAD tem validade até 05/08/2022.**



Estado do Paraná  
Secretaria de Estado da Fazenda  
Receita Estadual do Paraná



**CAD/ICMS Nº 60105855-36**

Emitido Eletronicamente via Internet  
**06/07/2022 8:35:29**



Dados transmitidos de forma segura  
Tecnologia CELEPAR

Os dados cadastrais deste estabelecimento poderão ser confirmados via Internet [www.fazenda.pr.gov.br](http://www.fazenda.pr.gov.br)

	<b>SINTEGRA</b> Consulta Pública ao Cadastro do Estado do Paraná	
---	--	---

**IDENTIFICAÇÃO**Cadastro atualizado até  
a data da consultaData/Hora Host  
CELEPAR  
19/07/2022 - 13:22:13

<b>CNPJ:</b>	80.521.883/0001-14	<b>Inscrição Estadual:</b>	60105855-36
<b>Nome Empresarial:</b>	CASTOFAR - INDUSTRIA E COMERCIO DE MOVEIS LTDA		

**ENDEREÇO**

<b>Logradouro:</b>	RUA CONDOR		
<b>Número:</b>	21	<b>Complemento:</b>	
<b>Bairro:</b>	INDUSTRIAS LEVES		
<b>Município:</b>	LONDRINA	<b>UF:</b>	PR
<b>CEP:</b>	86.030-300	<b>Telefone:</b>	(43)3324-1727
<b>E-mail:</b>	CASTOFAR@SERCOMTEL.COM.BR		

**INFORMAÇÕES COMPLEMENTARES**

<b>Atividade Econômica Principal:</b>	3102100 - FABRICACAO DE MOVEIS COM PREDOMINANCIA DE METAL
<b>Início das Atividades:</b>	04/1988
<b>Situação Atual:</b>	HABILITADO - DESDE 04/1988
<b>Situação Cadastral:</b>	ATIVO - DESDE 04/1988
<b>Regime Tributário:</b>	SIMPLES NACIONAL / SIMPLES NACIONAL - DIA 03 DO MES+2
<b>SPED (EFD, NF-e, CT-e):</b>	<a href="#">Maiores informações clique aqui</a>

OBSERVAÇÃO: Os dados acima são baseados em informações fornecidas pelo próprio contribuinte cadastrado. Não valem como certidão de sua efetiva existência de fato e de direito, não são oponíveis à Fazenda e nem excluem a responsabilidade tributária derivada de operações com ele ajustadas.

[Consultar novo contribuinte do Paraná](#)

[Acessar cadastro de outros Estados](#)



**MINISTÉRIO DA FAZENDA**  
**Secretaria da Receita Federal do Brasil**  
**Procuradoria-Geral da Fazenda Nacional**

**CERTIDÃO POSITIVA COM EFEITOS DE NEGATIVA DE DÉBITOS RELATIVOS AOS TRIBUTOS  
FEDERAIS E À DÍVIDA ATIVA DA UNIÃO**

**Nome: CASTOFAR-INDUSTRIA E COMERCIO DE MOVEIS LTDA**  
**CNPJ: 80.521.883/0001-14**

Ressalvado o direito de a Fazenda Nacional cobrar e inscrever quaisquer dívidas de responsabilidade do sujeito passivo acima identificado que vierem a ser apuradas, é certificado que:

1. constam débitos administrados pela Secretaria da Receita Federal do Brasil (RFB) com exigibilidade suspensa nos termos do art. 151 da Lei nº 5.172, de 25 de outubro de 1966 - Código Tributário Nacional (CTN), ou objeto de decisão judicial que determina sua desconsideração para fins de certificação da regularidade fiscal, ou ainda não vencidos; e
2. não constam inscrições em Dívida Ativa da União (DAU) na Procuradoria-Geral da Fazenda Nacional (PGFN).

Conforme disposto nos arts. 205 e 206 do CTN, este documento tem os mesmos efeitos da certidão negativa.

Esta certidão é válida para o estabelecimento matriz e suas filiais e, no caso de ente federativo, para todos os órgãos e fundos públicos da administração direta a ele vinculados. Refere-se à situação do sujeito passivo no âmbito da RFB e da PGFN e abrange inclusive as contribuições sociais previstas nas alíneas 'a' a 'd' do parágrafo único do art. 11 da Lei nº 8.212, de 24 de julho de 1991.

A aceitação desta certidão está condicionada à verificação de sua autenticidade na Internet, nos endereços <<http://rfb.gov.br>> ou <<http://www.pgfn.gov.br>>.

Certidão emitida gratuitamente com base na Portaria Conjunta RFB/PGFN nº 1.751, de 2/10/2014.  
Emitida às 08:05:36 do dia 13/05/2022 <hora e data de Brasília>.  
Válida até 09/11/2022.

Código de controle da certidão: **3B59.B930.C20F.0BC0**  
Qualquer rasura ou emenda invalidará este documento.





Estado do Paraná  
Secretaria de Estado da Fazenda  
Receita Estadual do Paraná

271

**Certidão Negativa**  
de Débitos Tributários e de Dívida Ativa Estadual  
**Nº 026709543-24**

Certidão fornecida para o CNPJ/MF: **80.521.883/0001-14**  
Nome: **CASTOFAR - INDUSTRIA E COMERCIO DE MOVEIS LTDA**

Ressalvado o direito da Fazenda Pública Estadual inscrever e cobrar débitos ainda não registrados ou que venham a ser apurados, certificamos que, verificando os registros da Secretaria de Estado da Fazenda, constatamos não existir pendências em nome do contribuinte acima identificado, nesta data.

Obs.: Esta Certidão engloba todos os estabelecimentos da empresa e refere-se a débitos de natureza tributária e não tributária, bem como ao descumprimento de obrigações tributárias acessórias.

**Válida até 06/09/2022 - Fornecimento Gratuito**

A autenticidade desta certidão deverá ser confirmada via Internet  
[www.fazenda.pr.gov.br](http://www.fazenda.pr.gov.br)



# PREFEITURA DO MUNICÍPIO DE LONDRINA ESTADO DO PARANÁ

**Secretaria Municipal de Fazenda  
Diretoria de Arrecadação - Gerência de Pronto Atendimento**

## **CERTIDÃO POSITIVA DE DÉBITOS COM EFEITO NEGATIVA Nº 173717 / 2022**

Válida por 120 (cento e vinte) dias a contar da data de expedição.

Certificamos que existem débitos vencidos junto ao Cadastro Mobiliário ou Contribuinte ou Imobiliário, mas que sua exigibilidade encontra-se SUSPENSA, nos termos do art. 151 do Código Tributário Nacional (CTN - Lei nº 5.172/1966), ou objeto de decisão judicial que determina sua desconsideração para fins de certificação da regularidade fiscal, com relação ao abaixo referido:

**CASTOFAR INDUSTRIA E COMERCIO DE MOVEIS LTDA ME  
CPF/CNPJ: 80.521.883/0001-14**

A presente CERTIDÃO goza dos efeitos de Certidão Negativa, face ao que dispõe o artigo 206 do Código Tributário Nacional – CTN.

Fica reservado ao Município o direito de cobrar débitos que porventura venham a ser constatados em buscas, assim como efetuar ou rever lançamentos sobre fatos geradores já ocorridos.

Finalidade: **DIREITO** (Licitação, Cadastro, Incentivo à Cultura e/ou Esporte, Financiamento, Inventário, Baixa, Transferência).

**Londrina, 25 de julho de 2022**

A aceitação desta certidão está condicionada à verificação de sua autenticidade na Internet, no endereço <<http://www.londrina.pr.gov.br>>.

**Código Validador**  
&BI5eU

Dispensados carimbo e assinatura, conforme art. 3º do Decreto nº 640/2015.

Modelo aprovado pela Portaria nº 002/2015/GAB/SMF.

[Voltar](#)[Imprimir](#)

### **Certificado de Regularidade do FGTS - CRF**

**Inscrição:** 80.521.883/0001-14

**Razão Social:** CASTOFAR IND E COM MOV LTDA

**Endereço:** AV CELSO GARCIA CID 1215 B / CENTRO / LONDRINA / PR / 86039-000

A Caixa Econômica Federal, no uso da atribuição que lhe confere o Art. 7, da Lei 8.036, de 11 de maio de 1990, certifica que, nesta data, a empresa acima identificada encontra-se em situação regular perante o Fundo de Garantia do Tempo de Serviço - FGTS.

O presente Certificado não servirá de prova contra cobrança de quaisquer débitos referentes a contribuições e/ou encargos devidos, decorrentes das obrigações com o FGTS.

**Validade:** 08/07/2022 a 06/08/2022

**Certificação Número:** 2022070802223683336135

Informação obtida em 18/07/2022 08:14:27

A utilização deste Certificado para os fins previstos em Lei esta condicionada a verificação de autenticidade no site da Caixa:  
**[www.caixa.gov.br](http://www.caixa.gov.br)**

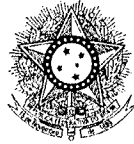

PODER JUDICIÁRIO  
JUSTIÇA DO TRABALHO

### **CERTIDÃO NEGATIVA DE DÉBITOS TRABALHISTAS**

Nome: CASTOFAR-INDUSTRIA E COMERCIO DE MOVEIS LTDA (MATRIZ E FILIAIS)

CNPJ: 80.521.883/0001-14

Certidão n°: 14769656/2022

Expedição: 09/05/2022, às 14:08:34

Validade: 05/11/2022 - 180 (cento e oitenta) dias, contados da data de sua expedição.

Certifica-se que **CASTOFAR-INDUSTRIA E COMERCIO DE MOVEIS LTDA (MATRIZ E FILIAIS)**, inscrito(a) no CNPJ sob o n° **80.521.883/0001-14**, **NÃO CONSTA** como inadimplente no Banco Nacional de Devedores Trabalhistas.

Certidão emitida com base nos arts. 642-A e 883-A da Consolidação das Leis do Trabalho, acrescentados pelas Leis ns.º 12.440/2011 e 13.467/2017, e no Ato 01/2022 da CGJT, de 21 de janeiro de 2022. Os dados constantes desta Certidão são de responsabilidade dos Tribunais do Trabalho.

No caso de pessoa jurídica, a Certidão atesta a empresa em relação a todos os seus estabelecimentos, agências ou filiais.

A aceitação desta certidão condiciona-se à verificação de sua autenticidade no portal do Tribunal Superior do Trabalho na Internet (<http://www.tst.jus.br>).

Certidão emitida gratuitamente.

#### **INFORMAÇÃO IMPORTANTE**

Do Banco Nacional de Devedores Trabalhistas constam os dados necessários à identificação das pessoas naturais e jurídicas inadimplentes perante a Justiça do Trabalho quanto às obrigações estabelecidas em sentença condenatória transitada em julgado ou em acordos judiciais trabalhistas, inclusive no concernente aos recolhimentos previdenciários, a honorários, a custas, a emolumentos ou a recolhimentos determinados em lei; ou decorrentes de execução de acordos firmados perante o Ministério Público do Trabalho, Comissão de Conciliação Prévia ou demais títulos que, por disposição legal, contiver força executiva.



Governo do Estado do Paraná  
Secretaria da Micro e Pequena Empresa  
Junta Comercial do Estado do Paraná



## CERTIDÃO SIMPLIFICADA

### Sistema Nacional de Registro de Empresas Mercantis - SINREM

Certificamos que as informações abaixo constam dos documentos arquivados nesta Junta Comercial e são vigentes na data da sua expedição.

Nome Empresarial: CASTOFAR INDUSTRIA E COMERCIO DE MOVEIS LTDA EPP			Protocolo: PRC2211999600		
Natureza Jurídica: Sociedade Empresária Limitada					
NIRE (Sede) 41201990478	CNPJ 80.521.883/0001-14	Data de Ato Constitutivo 18/02/1988		Início de Atividade 01/03/1988	
Endereço Completo Rua CONDOR, Nº 21, INDUSTRIAS LEVES - Londrina/PR - CEP 86030-300					
Objeto Social COMÉRCIO DE MÓVEIS DE AÇO E MADEIRA, COMERCIAL E RESIDENCIAL.					
Capital Social R\$ 200.000,00 (duzentos mil reais) Capital Integralizado R\$ 200.000,00 (duzentos mil reais)			Porte EPP (Empresa de Pequeno Porte)	Prazo de Duração Indeterminado	
Dados do Sócio					
Nome ALBERTINO ANTONIO DA SILVA	CPF/CNPJ 324.255.709-34	Participação no capital R\$ 100.000,00	Espécie de sócio Sócio	Administrador S	Término do mandato Indeterminado
Nome MOISES ANTONIO DA SILVA	CPF/CNPJ 235.120.839-00	Participação no capital R\$ 100.000,00	Espécie de sócio Sócio	Administrador S	Término do mandato Indeterminado
Dados do Administrador					
Nome ALBERTINO ANTONIO DA SILVA	CPF 324.255.709-34	Término do mandato Indeterminado			
Nome MOISES ANTONIO DA SILVA	CPF 235.120.839-00	Término do mandato Indeterminado			
Último Arquivamento			Ato/eventos		Situação
Data 05/04/2021	Número 20211936510	002 / 021 - ALTERACAO DE DADOS (EXCETO NOME EMPRESARIAL)		ATIVA Status SEM STATUS	

Esta certidão foi emitida automaticamente em 06/07/2022, às 08:38:02 (horário de Brasília).  
Se impressa, verificar sua autenticidade no <https://www.empresafacil.pr.gov.br>, com o código AFDANHLF.



SEBASTIÃO MOTA  
Secretário Geral

## PREGÃO ELETRÔNICO Nº 73/2022

### ANEXO III

### DECLARAÇÃO UNIFICADA

O signatário de o presente, em nome da CASTOFAR INDÚSTRIA E COMÉRCIO DE MÓVEIS LTDA inscrita no CNPJ/MF nº 80.521.883/0001-14, sediada na Rua Condor, nº 21 Industrias Leves, CEP: 86.030-300 Londrina, Paraná, declara:

1) Declaramos, para os fins do disposto no inciso V do art. 27 da Lei n.º 8.666/93, acrescido pela Lei n.º 9.854/99, que não empregamos menores de 18 (dezoito) anos em trabalho noturno, perigoso ou insalubre e não empregamos menores de 16 (dezesesseis) anos. Ressalva ainda, que, caso empregue menores na condição de aprendiz (a partir de 14 anos, deverá informar tal situação no mesmo documento).

2) Declaramos, sob as penas da lei, que a empresa não foi declarada inidônea para licitar ou contratar com a Administração Pública e que até a presente data inexistem fatos impeditivos para sua habilitação no presente processo, ciente da obrigatoriedade de declarar ocorrências posteriores.

3) Declaramos para todos os fins de direito, que conhecemos as especificações do objeto e os termos constantes neste Edital e seu(s) ANEXOS, e que, concordamos com todos os termos constantes no mesmo e ainda, que possuímos todas as condições para atender e cumprir todas as exigências de fornecimento ali contidas, inclusive com relação a documentação, que está sendo apresentada para fins de habilitação.

4) Declaramos para os devidos fins de direito, na qualidade de Proponente dos procedimentos licitatórios, instaurados por este Município, que o(a) responsável legal da empresa é o(a) Sr. Albertino Antônio da Silva, Portador(a) do RG sob nº 1.193.672-5 - CPF 324.255.709-34 cuja função/cargo é sócio administrador, responsável pela assinatura da Ata de Registro de Preços/contrato.

5) Declaramos para os devidos fins que não possuímos nenhum sócio, ligado ao Prefeito, Vice-Prefeito, Vereadores ou Secretários Municipais, por matrimônio ou parentesco, afim ou consanguíneo, até o segundo grau, ou por adoção, bem como também não possuímos em nosso quadro social, nenhum Servidor do Município.

6) Declaramos de que a empresa não contratará empregados com incompatibilidade com as autoridades contratantes ou ocupantes de cargos de direção ou de assessoramento até o terceiro grau, na forma da Súmula Vinculante nº 013 do STF (Supremo Tribunal Federal).

7) Declaramos para os devidos fins que em caso de qualquer comunicação futura referente e este processo licitatório, bem como em caso de eventual contratação, concordo que a Ata de Registro de Preços/Contrato seja encaminhado para o seguinte endereço:

E-mail: [licitacao@castofar.com.br](mailto:licitacao@castofar.com.br)

Telefone: (43) 3324-1727

8) Caso altere o citado e-mail ou telefone comprometo-me em protocolizar pedido de alteração junto ao Sistema de Protocolo deste Município, sob pena de ser considerado como intimado nos dados anteriormente fornecidos.

Nomeamos e constituímos o senhor(a) Albertino Antônio da Silva, portador(a) do CPF/MF sob n.º 324.255.709-34, para ser o(a) responsável para acompanhar a execução da Ata de Registro de Preços/contrato, referente ao Pregão Eletrônico Nº PE 73/2022 e todos os atos necessários ao cumprimento das obrigações contidas no instrumento convocatório, seus Anexos e na Ata de Registro de Preços/Contrato

ALBERTINO  
ANTONIO DA  
SILVA:32425570934

Assinado de forma digital por  
ALBERTINO ANTONIO DA  
SILVA:32425570934  
Dados: 2022.08.02 14:01:35  
-03'00'

Londrina 03 de agosto de 2022.

---

Castofar Ind. e Comércio de Móveis LTDA.  
Albertino Antônio da Silva  
RG nº 1.193.672-5 - CPF 324.255.709-34



## DECLARAÇÃO DE ENQUARAMENTO DE EPP

O signatário de o presente, em nome da CASTOFAR INDÚSTRIA E COMÉRCIO DE MÓVEIS LTDA inscrita no CNPJ/MF nº 80.521.883/0001-14, sediada na Rua Condor, nº 21 Industrias Leves, CEP: 86.030-300 Londrina, Paraná, declara para todos os fins de direito, e sob pena de incorrer no artigo 90 da Lei 8.666/93, que a empresa está enquadrada como EPP, nos termos da LC 123/2006 e suas alterações.  
E por ser a expressão verdade, firmamos a presente.

Londrina 01 de agosto de 2022.

ALBERTINO  
ANTONIO DA

SILVA:32425570934

Assinado de forma digital por  
ALBERTINO ANTONIO DA  
SILVA:32425570934  
Dados: 2022.07.28 11:51:43  
-03'00'

---

Castofar Ind. e Comércio de Móveis LTDA.  
Albertino Antônio da Silva  
RG nº 1.193.672-5 - CPF 324.255.709-34





PREFEITURA DO MUNICÍPIO DE LONDRINA  
ESTADO DO PARANÁ

SECRETARIA MUNICIPAL DE FAZENDA  
DIRETORIA DE TRIBUTOS MOBILIARIOS  
GERENCIA DE CADASTRO E TRIBUTOS MOBILIARIOS

ALVARA DE LICENÇA

C.M.C. No.: 060.777-0

A Secretaria Municipal de Fazenda concede o presente Alvara de Licença para localização, conforme processo no. 22.672/2004, a:

Nome ou Razão Social

CASTOFAR INDUSTRIA E COMERCIO DE MOVEIS LTDA ME

Endereço

AVN CELSO GARCIA CID 1215 B  
CENTRO Tipo I.S.S./T.L 744 / ZR  
LONDRINA PR Area 500 M2 CEP 86010.490

SFA No.: 46.273 Início em: 01/03/1988

Ramo de Atividade: 250.502-9

FABRICACAO E COMERCIALIZACAO DE MOVEIS.

Enquanto satisfizer as exigências da legislação em vigor.

EM SUBST.AO SFA 8350, EXPEDIDO ATRAVES DO REQ.34788/1997.

Londrina, 22 de abril de 2004.

SEBASTIAO VICENTE AMANCIO

Matricula: 12.672-1

**Importante:** Em caso de encerramento, paralisação, mudança de endereço, alteração de ramo de atividade, de razão social, do quadro societário, deverá solicitar tais alterações na Secretaria Municipal de Fazenda



Ministério da Economia  
Secretaria Especial de Desburocratização, Gestão e Governo Digital  
Secretaria de Gestão

Sistema de Cadastramento Unificado de Fornecedores - SICAF

**Declaração**

Declaramos para os fins previstos na Lei nº 8.666, de 1993, conforme documentação registrada no SICAF, que a situação do fornecedor no momento é a seguinte:

**Dados do Fornecedor**

CNPJ: 28.010.869/0001-36 DUNS®: 918429009  
Razão Social: LICITAMAI S COMERCIO E SERVICOS LTDA  
Nome Fantasia: LICITAMAI S  
Situação do Fornecedor: Credenciado Data de Vencimento do Cadastro: 17/10/2022  
Natureza Jurídica: SOCIEDADE EMPRESÁRIA LIMITADA  
MEI: Não  
Porte da Empresa: Empresa de Pequeno

**Ocorrências e Impedimentos**

Ocorrência: Nada Consta  
Impedimento de Licitar: Nada Consta  
Ocorrências Impeditivas indiretas: Nada Consta  
Vínculo com "Serviço Público": Nada Consta

**Níveis cadastrados:**

Fornecedor possui alguma pendência no Nível de Cadastramento indicado. Verifique mais informações sobre pendências nas funcionalidades de consulta. Documento(s) assinalado(s) com "\*" está(ão) com prazo(s) vencido(s).

**I - Credenciamento**

**II - Habilitação Jurídica**

**III - Regularidade Fiscal e Trabalhista Federal**

Receita Federal e PGFN Validade: 18/09/2022  
FGTS Validade: 14/08/2022  
Trabalhista (<http://www.tst.jus.br/certidao>) Validade: 21/01/2023

**IV - Regularidade Fiscal Estadual/Distrital e Municipal (Possui Pendência)**

Receita Estadual/Distrital Validade: 11/05/2022 (\*)  
Receita Municipal Validade: 11/04/2022 (\*)

**V - Qualificação Técnica**

**VI - Qualificação Econômico-Financeira (Possui Pendência)**

Validade: 30/04/2022 (\*)



# LICITAMAISS COMÉRCIO E SERVIÇOS LTDA-EPP

281

CNPJ: 28.010.869/0001-36

I.E.: 90754285-85

AV. AMERICO BELAY, 882, SALA 03, BAIRRO JD. IMPERIAL, MARINGÁ/PR, 87023-000

Telefone: 44 3227-1270 E-mail: licitamaismaringa@hotmail.com

Ao

MUNICÍPIO DE MARMELEIRO

REFERENTE AO PREGÃO ELETRÔNICO 073/2022

## PROPOSTA COMERCIAL

### PROPONENTE:

Razão Social: LICITAMAISS COMERCIO E SERVIÇOS LTDA -ME

CNPJ N°: 28.010.869/0001-36

I.E. N°: 90754285-85

Banco: BRASIL

Agência: 7631-7

Conta Corrente: 00270-4

Endereço Completo: AV. AMERICO BELAY, 882, SALA 03, BAIRRO JD. IMPERIAL, MARINGÁ/PR

Telefone: 44 3227-1270

CEP: 87023-000

E-Mail: [licitamaismaringa@hotmail.com](mailto:licitamaismaringa@hotmail.com)

Chave PIX: 28.010.869/0001-36

### REPRESENTANTE LEGAL:

Nome: FABIANA MARIOTO

Cargo: ADMINISTRADOR

Cpf: 269.366.048-38

Rg: 29.711.968-0

Estado Civil: SOLTEIRA

Endereço: RUA PARÁ, 1744, BAIRRO JD. IMPERIAL II, MARINGÁ-PR

CEP: 87023-080

Fone: 44 3227-1270

E-Mail: [licitamaismaringa@hotmail.com](mailto:licitamaismaringa@hotmail.com)

Item	Quant.	Unid.	Descrição	Valor Unitário	Valor Total
4	1	Un	ARMÁRIO DE COZINHA MATERIAL MDF, com pia em inox, com no mínimo 3 gaveteiros e 5 portas (com dimensões mínimas largura 140cm x altura 180cm x 50cm)	1.300,00	1.300,00
24	2	Un.	MESA DE MADEIRA PARA ESCRITÓRIO com as medidas mínimas de 1,60M de largura, 0,80M de profundidade e 0,70M de altura possuindo 6 gavetas. MARCA: STIVARI – MODELO: STIVARI	1.090,00	2.180,00
26	2	Un.	MESA DE REUNIÕES, com Tampo Semi-Oval para 12 Lugares nas medidas mínimas: Larg. 3,00 m x Prof. 1,10 m X Alt. 0,74 cm Tampo Bi-Partido: MDP 25 mm revestimento melamínico. Saia: MDP 15 mm revestimento melamínico. Acabamento das bordas: Fita reta de 2 mm. Pés: Estrutura metálica, com calhas para passagem de fios. Fixação: Parafusos e rodofix. MARCA: STIVARI – MODELO: STIVARI	1.640,00	3.280,00

**Valor  
Total**

**R\$ 6.760,00 (seis mil setecentos e sessenta reais).**

- O Prazo de validade da proposta: 60 (sessenta) dias.
- Declaramos que o preço unitário e o preço global da proposta compreendem todas as despesas relativas o fornecimento de todo o material e mão-de-obra necessários.

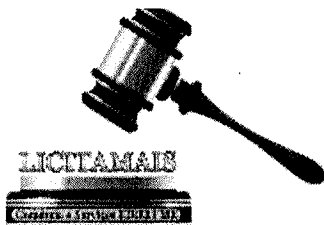

# LICITAMAIS COMÉRCIO E SERVIÇOS LTDA-EPP

CNPJ: 28.010.869/0001-36

I.E.:90754285-85

AV. AMERICO BELAY,882,SALA 03, BAIRRO JD. IMPERIAL,MARINGÁ/PR, 87023-000

Telefone: 44 3227-1270 E-mail: licitamaismaringa@hotmail.com

- Declaramos que estamos enquadradas no Regime de tributação de Microempresa e Empresa de Pequeno Porte, conforme estabelece o artigo 3º da Lei Complementar 123, de 14 de dezembro de 2006.
- Concordamos com todas as exigências do edital e seus anexos.

Maringá, 08 de agosto de 2022.

FABIANA

MARIOTO:26936604838

Assinado de forma digital por

FABIANA MARIOTO:26936604838

Dados: 2022.08.08 11:46:17 -03'00'

---

**FABIANA MARIOTO**

**Administradora**

**CPF N° 269.366.048-38**

**RG N° 4985297119680 SSP/SP**

## ARMÁRIO DE COZINHA



### Item 4

ARMÁRIO DE COZINHA MATERIAL MDF, com pia em inox, com no mínimo 3 gaveteiros e 5 portas (com dimensões mínimas largura 140cm x altura 180cm x 50cm), composto por um balcão com 2 portas e 3 gavetas + balcão aero com 3 portas.

\*Imagem ilustrativa

\*\*Produto será fabricado de acordo com as características acima.

(Cores e medias conforme Edital)

## MESA DE REUNIÃO 12 LUGARES

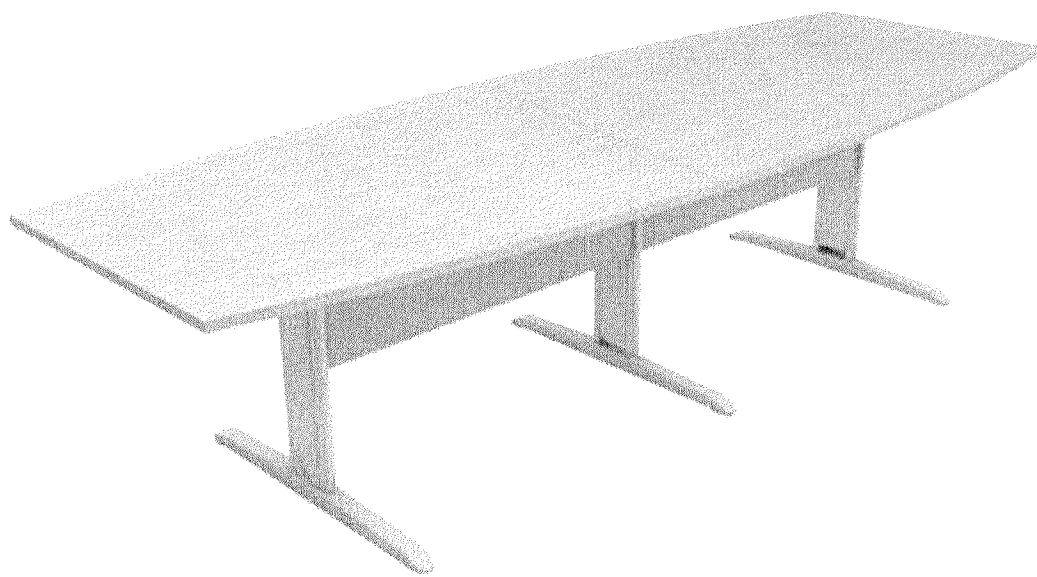

### Item 24

MESA DE REUNIÕES, com Tampo Semi-Oval para 12 Lugares nas medidas mínimas: Larg. 3,00 m x Prof. 1,10 m X Alt. 0,74 cm Tampo Bi-Partido: MDP 25 mm revestimento melamínico. Saia: MDP 15 mm revestimento melamínico. Acabamento das bordas: Fita reta de 2 mm. Pés: Estrutura metálica, com calhas para passagem de fios. Fixação: Parafusos e rodofix.

\*Imagem ilustrativa

\*\*Produto será fabricado de acordo com as características acima.

(Cores e medias conforme Edital)

## MESA DE MADEIRA PARA ESCRITÓRIO

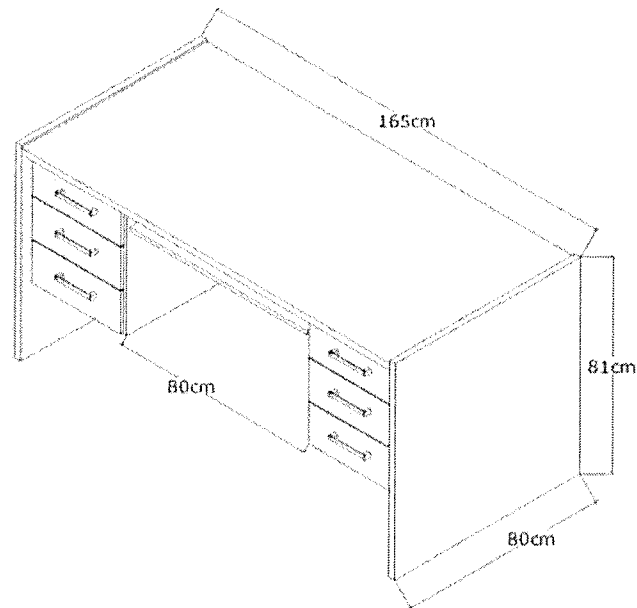

Item 24

MESA DE MADEIRA PARA ESCRITÓRIO com as medidas mínimas de 1,60M de largura, 0,80M de profundidade e 0,70M de altura possuindo 6 gavetas.

\*Imagem ilustrativa

\*\*Produto será fabricado de acordo com as características acima.

(Cores e medias conforme Edital)

## Consulta Consolidada de Pessoa Jurídica

Este relatório tem por objetivo apresentar os resultados consolidados de consultas eletrônicas realizadas diretamente nos bancos de dados dos respectivos cadastros. A responsabilidade pela veracidade do resultado da consulta é do Órgão gestor de cada cadastro consultado. A informação relativa à razão social da Pessoa Jurídica é extraída do Cadastro Nacional da Pessoa Jurídica, mantido pela Receita Federal do Brasil.

**Consulta realizada em:** 04/08/2022 08:16:24

### Informações da Pessoa Jurídica:

Razão Social: **LICITAMAIS COMERCIO E SERVICOS LTDA**  
CNPJ: **28.010.869/0001-36**

### Resultados da Consulta Eletrônica:

Órgão Gestor: **TCU**  
Cadastro: **Licitantes Inidôneos**  
Resultado da consulta: **Nada Consta**

Para acessar a certidão original no portal do órgão gestor, clique [AQUI](#).

Órgão Gestor: **CNJ**  
Cadastro: **CNIA - Cadastro Nacional de Condenações Cíveis por Ato de Improbidade Administrativa e Inelegibilidade**  
Resultado da consulta: **Nada Consta**

Para acessar a certidão original no portal do órgão gestor, clique [AQUI](#).

Órgão Gestor: **Portal da Transparência**  
Cadastro: **Cadastro Nacional de Empresas Inidôneas e Suspensas**  
Resultado da consulta: **Nada Consta**

Para acessar a certidão original no portal do órgão gestor, clique [AQUI](#).

Órgão Gestor: **Portal da Transparência**  
Cadastro: **CNEP - Cadastro Nacional de Empresas Punidas**  
Resultado da consulta: **Nada Consta**

Para acessar a certidão original no portal do órgão gestor, clique [AQUI](#).

Obs: A consulta consolidada de pessoa jurídica visa atender aos princípios de simplificação e



racionalização de serviços públicos digitais. Fundamento legal: Lei nº 12.965, de 23 de abril de 2014, Lei nº 13.460, de 26 de junho de 2017, Lei nº 13.726, de 8 de outubro de 2018, Decreto nº 8.638 de 15, de janeiro de 2016.

**LICITAMAIS COMÉRCIO E SERVIÇOS LTDA**

FUNDADA EM 21/06/2017

CNPJ Nº 28.010.869/0001-36 – NIRE 41208770856

**QUARTA ALTERAÇÃO E CONSOLIDAÇÃO DO CONTRATO SOCIAL**

**FABIANA MARIOTO**, brasileira, empresária, solteira, nascida em 11/09/1979, natural de São Paulo-SP, residente e domiciliada em Maringá-Pr, na Rua Pará, 1744, Jardim Imperial II, CEP 87023-031, portadora da cédula de identidade civil **RG nº 29.711.968-0/SSP-SP** emitida em 14/07/2016 e **CPF nº 269.366.048-38**, sócia única da **Sociedade Empresária Limitada** sob o nome empresarial de **LICITAMAIS COMÉRCIO E SERVIÇOS LTDA**, com sede e foro jurídico na **Avenida Américo Belay, 882, Sala 03, Jardim Imperial, CEP 87023-000, Maringá-Pr**, inscrita no **CNPJ nº 28.010.869/0001-36**, com **contrato social originário** arquivado na JUCEPAR sob **NIRE Nº 41600576641** em **21/06/2017** e **Alteração e Transformação** arquivada na Jucepar sob **NIRE 41208770856** em **02/04/2018**, resolve **alterar e consolidar o contrato social originário**, de conformidade com as cláusulas e condições seguintes:

**CLÁUSULA PRIMEIRA:** A partir desta data, a sociedade passa a ser uma **Sociedade Limitada Unipessoal**, considerando a disposição constante do parágrafo único do art. 1.052 do Código Civil e em obediência ao contido na Instrução Normativa DREI nº 63, de 11 de junho de 2019.

**CLÁUSULA SEGUNDA:** À vista das modificações ora ajustadas e em consonância com a legislação vigente, a sócia resolve, por este instrumento, **atualizar e consolidar** o contrato social, **tornando assim, sem efeito**, a partir desta data, **as cláusulas contidas no contrato primitivo** que, adequado às disposições legais aplicáveis a este tipo societário, passa a ter a seguinte redação:

**LICITAMAIS COMÉRCIO E SERVIÇOS LTDA**

FUNDADA EM 21/06/2017

CNPJ Nº 28.010.869/0001-36 – NIRE 41208770856

**CONTRATO SOCIAL CONSOLIDADO**

**FABIANA MARIOTO**, brasileira, empresária, solteira, nascida em 11/09/1979, natural de São Paulo-SP, residente e domiciliada em Maringá-Pr, na Rua Pará, 1744, Jardim Imperial II, CEP 87023-031, portadora da cédula de identidade civil **RG nº 29.711.968-0/SSP-SP** emitida em 14/07/2016 e **CPF nº 269.366.048-38**, única sócia da **Sociedade Limitada Unipessoal** sob o nome empresarial de **LICITAMAIS COMÉRCIO E SERVIÇOS LTDA**, com sede e foro jurídico na **Avenida Américo Belay, 882, Sala 03, Jardim Imperial, CEP 87023-000, Maringá-Pr**, inscrita no **CNPJ nº 28.010.869/0001-36**, com **contrato social** arquivado na JUCEPAR sob **NIRE Nº 4120877085-6** em **21/06/2017**, resolve, por este instrumento, **consolidar** o contrato social originário, mediante as cláusulas seguintes:

**LICITAMAI COMÉRCIO E SERVIÇOS LTDA**

FUNDADA EM 21/06/2017

CNPJ Nº 28.010.869/0001-36 – NIRE 41208770856

**QUARTA ALTERAÇÃO E CONSOLIDAÇÃO DO CONTRATO SOCIAL**

**CLÁUSULA PRIMEIRA:** O tipo jurídico é **Sociedade Empresária Limitada**, com sub-rogação de todos os direitos e obrigações pertinentes a essa natureza jurídica e gira sob o nome empresarial de **LICITAMAI COMÉRCIO E SERVIÇOS LTDA**.

**PARÁGRAFO PRIMEIRO:** A sociedade limitada unipessoal é regida pela Lei 10.406/2002, tendo como regência supletiva a Lei 6.404/76.

**PARÁGRAFO SEGUNDO:** A sociedade limitada unipessoal tem sede e foro jurídico na **Avenida Américo Belay, 882, Sala 03, Jardim Imperial, CEP 87023-000, Maringá-Pr**, inscrita no **CNPJ nº 28.010.869/0001-36**.

**CLÁUSULA SEGUNDA:** O objeto da sociedade é a exploração das seguintes atividades:

- 2621-3-00** - Fabricação e montagem de equipamentos de informática;
- 2622-1-00** - Fabricação de periféricos para equipamentos de informática;
- 3101-2-00** - Fabricação e montagem de móveis de madeira para instalações;
- 3313-9-99** - Manutenção e reparação de aparelhos e equipamentos para distribuição e controle de energia elétrica;
- 3319-8-00** - Manutenção e reparação de não-eletrônicos, mobiliário específico para uso médico e utensílios para uso médico, cirúrgico, odontológico e de laboratório;
- 3321-0-00** - Instalação de aparelhos e instrumentos de medida, teste e controle e de equipamentos para controle de processos industriais;
- 3329-5-01** - Serviços de acabamento de móveis de qualquer material;
- 3329-5-99** - Instalação de equipamentos e produtos não especificados anteriormente;
- 4213-8-00** - Obras de urbanização de ruas, praças e calçadas;
- 4321-5-00** - Instalação e manutenção elétrica;
- 4322-3-02** - Instalação e manutenção de sistemas centrais de ar condicionado;
- 4330-4-02** - Instalação de portas, janelas, e armários embutidos de qualquer material;
- 4530-7-01** - Comércio de peças mecânicas, elétricas e acessórios para veículos;
- 4530-7-02** - Comércio de pneus para veículos automotores e máquinas agrícolas;
- 4530-7-03** - Comércio varejista de peças e acessórios novos, para veículos automotores;
- 4541-2-06** - Comércio varejista de peças, partes e acessórios novas para motocicletas;
- 4639-7-01** - Comércio atacadista de produtos alimentícios;
- 4642-7-02** - Comércio de roupas, acessórios e uniformes para uso profissional e de segurança do trabalho e comércio de Equipamentos de Proteção Individual (**EPI**);
- 4645-1-03** - Comércio de produtos odontológicos;
- 4646-0-02** - Comércio de produtos de higiene pessoal e produtos descartáveis;

**LICITAMAI S COMÉRCIO E SERVIÇOS LTDA**  
**FUNDADA EM 21/06/2017**  
**CNPJ Nº 28.010.869/0001-36 – NIRE 41208770856**  
**QUARTA ALTERAÇÃO E CONSOLIDAÇÃO DO CONTRATO SOCIAL**

---

- 4647-8-02** - Comércio de livros, jornais e outras publicações;
- 4649-4-01** - Comércio de equipamentos elétricos de uso pessoal;
- 4649-4-02** - Comércio de aparelhos eletrônicos de uso pessoal;
- 4649-4-09** - Comércio de artigos descartáveis (copos, talheres, guardanapos, embalagens para alimentos preparados);
- 4663-0-00** - Comércio atacadista de máquinas e equipamentos para uso nos diversos ramos da indústria e equipamentos para uso industrial;
- 4664-8-00** - Comércio de equipamentos para uso odonto-médico-hospitalar;
- 4665-6-00** - Comércio atacadista de instalações comerciais e industriais, móveis embutidos e sob medida;
- 4673-7-00** - Comércio atacadista de material elétrico, tais como: fios, cabos, condutores elétricos, lâmpadas, tomadas, chaves elétricas, interruptores;
- 4732-6-00** - Comércio varejista de lubrificantes para uso automotivo e para outros usos;
- 4741-5-00** - Comércio de tintas, tñner e materiais para pintura;
- 4742-3-00** - Comércio varejista especializado de materiais elétricos;
- 4744-0-01** - Comércio de ferragens e ferramentas;
- 4744-0-03** - Comércio varejista de materiais hidráulicos para construção;
- 4751-2-01** - Comércio de equipamentos e suprimentos de informática;
- 4752-1-00** - Comércio de máquinas, equipamentos e materiais de comunicação;
- 4753-9-00** - Comércio de eletrodomésticos e equipamentos de áudio e vídeo;
- 4754-7-01** - Comércio de móveis, acessórios para móveis, máquinas, equipamentos, acessórios e produtos para marcenaria;
- 4754-7-02** - Comércio varejista de artigos de colchoaria;
- 4755-5-03** - Comércio varejista de artigos de cama, mesa e banho;
- 4756-3-00** - Comércio de instrumentos musicais e acessórios;
- 4757-1-00** - Comércio varejista de peças para aparelhos de uso doméstico e pessoal;
- 4759-8-01** - Comércio varejista de cortinas, tapetes, carpetes, artigos de tapeçaria, forrações e persianas;
- 4759-8-99** - Comércio de artigos e utilidades domésticas e armarinhos;
- 4761-0-03** - Comércio de artigos de papelaria;
- 4763-6-01** - Comércio de brinquedos e artigos recreativos;
- 4763-6-02** - Comércio de artigos de caça, pesca e esportivos;
- 4763-6-03** - Comércio varejista de bicicletas, triciclos, peças e acessórios;
- 4763-6-04** - Comércio varejista de artigos de caça, peças e camping;

**LICITAMAI S COMÉRCIO E SERVIÇOS LTDA**  
**FUNDADA EM 21/06/2017**  
**CNPJ Nº 28.010.869/0001-36 – NIRE 41208770856**  
**QUARTA ALTERAÇÃO E CONSOLIDAÇÃO DO CONTRATO SOCIAL**

---

- 4789-0-01** - Comércio de suvenires, bijuterias e artesanatos;  
**4789-0-07** - Comércio de equipamentos para escritório;  
**6201-5-01** - Desenvolvimento de sistemas para as atividades voltadas para a definição dos módulos, especificações funcionais internas, tipos de relatórios e testes de avaliação;  
**6202-3-00** - Desenvolvimento de sistemas ou programas de computador customizáveis;  
**6203-1-00** - Desenvolvimento de sistemas de computador não customizáveis;  
**7112-0-00** - Serviços de engenharia, projetos de acondicionamento de ar, refrigeração, saneamento, controle de contaminação e engenharia acústica;  
**7120-1-00** - Testes e análise técnicas, físicos, químicos e analíticos de todos os tipos de materiais e de produtos;  
**7739-0-99** - Aluguel e leasing operacional, de curta ou longa duração, de máquinas e equipamentos, elétricos ou não, sem operador;  
**9511-8-00** - Reparação e manutenção de computadores e de periféricos;  
**9512-6-00** - Reparação e manutenção de equipamentos de comunicação,  
**9521-5-00** - Instalação, conserto, reparação e manutenção de ar condicionado.

**CLÁUSULA TERCEIRA:** A sociedade limitada unipessoal iniciou as suas atividades 21/06/2017 e seu prazo de duração é indeterminado.

**CLÁUSULA QUARTA:** O capital social, totalmente integralizado em moeda corrente no País, no valor de **R\$.104.500,00** (cento e quatro mil e quinhentos reais), dividido em **104.500** (cento e quatro mil e quinhentas) quotas de R\$.1,00 (um real) cada uma, fica assim subscrito:

SÓCIA ÚNICA	QUOTAS	%	CAPITAL R\$
FABIANA MARIOTO	104.500	100,00	104.500,00
TOTAIS	104.500	100,00	104.500,00

**CLÁUSULA QUINTA:** A responsabilidade da única sócia é restrita ao valor de suas quotas, mas responderá solidariamente pela integralização do capital social.

**CLÁUSULA SEXTA:** Ficam dispensadas reuniões de sócios e a lavratura de ata de prestação de contas assim como a publicação e registro da mesma, conforme preceitua o artigo 70 da Lei Complementar nº 123/2006.

**LICITAMAI COMÉRCIO E SERVIÇOS LTDA**  
**FUNDADA EM 21/06/2017**  
**CNPJ Nº 28.010.869/0001-36 – NIRE 41208770856**  
**QUARTA ALTERAÇÃO E CONSOLIDAÇÃO DO CONTRATO SOCIAL**

---

**CLÁUSULA SÉTIMA:** A administração da sociedade limitada unipessoal será exercida individualmente, por prazo indeterminado, pela única sócia **FABIANA MARIOTO**, ficando dispensada de prestar caução, razão pela qual compete-lhe a direção dos negócios sociais e a prática dos atos necessários ao funcionamento normal e regular das atividades econômicas da sociedade, podendo ele receber, dar quitação, pagar contas em geral, contrair obrigações, abrir, movimentar e encerrar contas bancárias, representar de qualquer forma a sociedade perante órgãos da administração pública Federal, Estadual e Municipal, adquirir, vender, gravar ou onerar imóveis ou quotas representativas do capital social, constituir penhor de qualquer natureza, inclusive caução de títulos e de direitos creditórios, prestar garantias fidejussórias às sociedades subsidiárias, controladas ou coligadas, ou de cujo capital participe ou venha a participar, por si ou através das referidas sociedades, representar a sociedade, ativa e passivamente, em juízo ou fora dele, constituir Procuradores por instrumento público ou particular, mediante especificação naquele documento, dos atos ou operações que poderão praticar, bem como do prazo de duração do mandato que sendo para representação em juízo, poderá ser por prazo indeterminado e tudo mais que se fizer necessário para o fiel cumprimento do mandato.

**Parágrafo Primeiro:** A administradora fixará uma retirada mensal, a título de "pró-labore", observadas as disposições regulamentares pertinentes.

**Parágrafo Segundo:** A administradora responderá solidariamente, perante a sociedade e terceiros prejudicados por culpa no desempenho de suas funções.

**CLÁUSULA OITAVA:** A administradora declara sob as penas da Lei que não está impedida, por Lei especial, do exercício da administração de sociedade unipessoal limitada e que não se acha condenada, à pena que vede, ainda que temporariamente, o acesso a cargos públicos, ou por crime falimentar, de prevaricação, peita ou suborno, concussão, peculato ou contra a economia popular, contra o sistema financeiro nacional, contra as normas de defesa da concorrência, contra as relações de consumo, a fé pública ou a propriedade.

**CLÁUSULA NONA:** O exercício social será coincidente com o ano-calendário, terminando em 31 de dezembro de cada ano, quando será procedido o levantamento do balanço patrimonial e efetuada a apuração de resultados, os quais serão atribuídos à sócia única proporcionalmente às suas quotas de capital.

**Parágrafo Único:** Os lucros, a critério da única sócia, poderão ser distribuídos na sua totalidade ou parcialmente, ou ficarem em reserva na sociedade.

**LICITAMAI S COMÉRCIO E SERVIÇOS LTDA**

FUNDADA EM 21/06/2017

CNPJ Nº 28.010.869/0001-36 – NIRE 41208770856

**QUARTA ALTERAÇÃO E CONSOLIDAÇÃO DO CONTRATO SOCIAL**

**CLÁUSULA DÉCIMA:** A sociedade limitada unipessoal poderá levantar demonstrações contábeis intermediárias, a qualquer tempo, para fins de cisão parcial ou total, fusão e incorporação, retirada de sócio ou ainda, para quaisquer atos julgados necessários pelo sócio.

**CLÁUSULA DÉCIMA PRIMEIRA:** A única sócia será obrigada à reposição dos lucros e das quantias retiradas, a qualquer título ainda que autorizados pelo contrato, quando tais lucros ou quantia se distribuírem com prejuízo do capital.

**CLÁUSULA DÉCIMA SEGUNDA:** Em caso de falecimento da única sócia, a sociedade limitada unipessoal poderá continuar com suas atividades com os herdeiros e/ou sucessores do "de cujus" ou do incapaz. Não sendo possível, ou inexistindo interesse destes, a sociedade poderá ser dissolvida.

**CLÁUSULA DÉCIMA TERCEIRA:** A sociedade limitada unipessoal declara, sob as penas da Lei, que se enquadra na condição de **EMPRESA DE PEQUENO PORTE**, nos termos da Lei Complementar nº 123, de 14/12/2006.

**CLÁUSULA DÉCIMA QUARTA:** Fica eleito o foro da Comarca de Maringá-Pr, para o exercício e o cumprimento dos direitos e obrigações resultantes deste instrumento.

Lavrado em 01 (uma) via, lido, conferido, compreendido, elaborado de conformidade e nos termos, condições e intenção proposta pelo sócio ora presente, obrigando-se fielmente por si, seus herdeiros e sucessores legais a cumpri-lo em todos os seus termos.

Maringá, 04 de maio de 2020.

Assinado Eletronicamente  
**FABIANA MARIOTO**  
Sócia Administradora



## ASSINATURA ELETRÔNICA

Certificamos que o ato da empresa LICITAMAIS COMÉRCIO E SERVIÇOS LTDA consta assinado digitalmente por:

IDENTIFICAÇÃO DO(S) ASSINANTE(S)	
CPF	Nome
26936604838	FABIANA MARIOTO



CERTIFICO O REGISTRO EM 05/05/2020 15:10 SOB N° 20202045994.  
PROTOCOLO: 202045994 DE 05/05/2020. CÓDIGO DE VERIFICAÇÃO:  
12001763237. NIRE: 41208770856.  
LICITAMAIS COMÉRCIO E SERVIÇOS LTDA

LEANDRO MARCOS RAYSEL BISCAIA  
SECRETÁRIO-GERAL  
CURITIBA, 05/05/2020  
[www.empresafacil.pr.gov.br](http://www.empresafacil.pr.gov.br)



# PODER JUDICIÁRIO

## Comarca de Maringá - Estado do Paraná

### CARTÓRIO DISTRIBUIDOR E ANEXOS

Praça Des. Franco Ferreira da Costa , s/n - CEP 87.013-900 - Telefone: (44) 3029-8871

Site: [www.distribuidormaringa.com.br](http://www.distribuidormaringa.com.br) - Email: [certidaodistribuidormga@gmail.com](mailto:certidaodistribuidormga@gmail.com)

### CERTIDÃO NEGATIVA



Número: 202207061651245293155

**A autenticidade desta certidão poderá ser confirmada no endereço <http://www.distribuidormaringa.com.br>**

**\*\* RUBENS AUGUSTO MONTEIRO WEFFORT \*\***, Distribuidor e anexos da Comarca de Maringá, Estado do Paraná, etc...

C E R T I F I C A, a pedido verbal de parte interessada, que revendo em o Cartório a seu cargo, os livros de registro e distribuição de feitos CÍVEIS, nos mesmos constatou a INEXISTÊNCIA, de quaisquer pedidos de FALÊNCIA, CONCORDATAS E RECUPERAÇÃO JUDICIAL e EXTRAJUDICIAL (Lei nº 11.101/2005) contra:

**LICITAMAIS COMERCIO E SERVICOS LTDA**

**CNPJ: 28.010.869/0001-36**

**Observações:**

Não Há.

\*\*\* Buscas Efetuadas nos Últimos 20 anos.

\*\*\* Esta CERTIDÃO não aponta, ordinariamente, os processos em que a pessoa cujo nome foi pesquisado figura como Autor(a).

**\*\*\* CERTIDÃO EMITIDA POR PROCESSO ELETRÔNICO COM BASE NA LEI 11.419 DE 19.12.2006. \*\*\***

**\*\*\* EMOLUMENTOS -> VALOR DA CERTIDÃO: R\$ 38,15 = 155 VRC - R\$ 0,76 = ISSQN 2% \*\*\***

O referido é verdade e dá fé.

Maringá, quarta-feira, 6 de julho de 2022.

CARTÓRIO DISTRIBUIDOR E ANEXOS DE MARINGÁ/PR  
assinado digitalmente

 <b>REPÚBLICA FEDERATIVA DO BRASIL</b> <b>CADASTRO NACIONAL DA PESSOA JURÍDICA</b>			
NÚMERO DE INSCRIÇÃO <b>28.010.869/0001-36</b> MATRIZ	<b>COMPROVANTE DE INSCRIÇÃO E DE SITUAÇÃO CADASTRAL</b>		DATA DE ABERTURA <b>21/06/2017</b>
NOME EMPRESARIAL <b>LICITAMAI COMERCIO E SERVICOS LTDA</b>			
TÍTULO DO ESTABELECIMENTO (NOME DE FANTASIA) <b>LICITAMAI</b>			PORTE <b>EPP</b>
CÓDIGO E DESCRIÇÃO DA ATIVIDADE ECONÔMICA PRINCIPAL <b>26.21-3-00 - Fabricação de equipamentos de informática</b>			
CÓDIGO E DESCRIÇÃO DAS ATIVIDADES ECONÔMICAS SECUNDÁRIAS <b>26.22-1-00 - Fabricação de periféricos para equipamentos de informática</b> <b>31.01-2-00 - Fabricação de móveis com predominância de madeira</b> <b>33.13-9-99 - Manutenção e reparação de máquinas, aparelhos e materiais elétricos não especificados anteriormente</b> <b>33.19-8-00 - Manutenção e reparação de equipamentos e produtos não especificados anteriormente</b> <b>33.21-0-00 - Instalação de máquinas e equipamentos industriais</b> <b>33.29-5-01 - Serviços de montagem de móveis de qualquer material</b> <b>33.29-5-99 - Instalação de outros equipamentos não especificados anteriormente</b> <b>42.13-8-00 - Obras de urbanização - ruas, praças e calçadas</b> <b>43.21-5-00 - Instalação e manutenção elétrica</b> <b>43.22-3-02 - Instalação e manutenção de sistemas centrais de ar condicionado, de ventilação e refrigeração</b> <b>43.30-4-02 - Instalação de portas, janelas, tetos, divisórias e armários embutidos de qualquer material</b> <b>45.30-7-01 - Comércio por atacado de peças e acessórios novos para veículos automotores</b> <b>45.30-7-02 - Comércio por atacado de pneumáticos e câmaras-de-ar</b> <b>45.30-7-03 - Comércio a varejo de peças e acessórios novos para veículos automotores</b> <b>45.41-2-06 - Comércio a varejo de peças e acessórios novos para motocicletas e motonetas</b> <b>46.39-7-01 - Comércio atacadista de produtos alimentícios em geral</b> <b>46.42-7-02 - Comércio atacadista de roupas e acessórios para uso profissional e de segurança do trabalho</b> <b>46.45-1-03 - Comércio atacadista de produtos odontológicos</b> <b>46.46-0-02 - Comércio atacadista de produtos de higiene pessoal</b> <b>46.47-8-02 - Comércio atacadista de livros, jornais e outras publicações</b>			
CÓDIGO E DESCRIÇÃO DA NATUREZA JURÍDICA <b>206-2 - Sociedade Empresária Limitada</b>			
LOGRADOURO <b>AV AMERICO BELAY</b>	NÚMERO <b>882</b>	COMPLEMENTO <b>SALA 03</b>	
CEP <b>87.023-000</b>	BAIRRO/DISTRITO <b>JARDIM IMPERIAL</b>	MUNICÍPIO <b>MARINGA</b>	UF <b>PR</b>
ENDEREÇO ELETRÔNICO		TELEFONE <b>(44) 3227-1270</b>	
ENTE FEDERATIVO RESPONSÁVEL (EFR) *****			
SITUAÇÃO CADASTRAL <b>ATIVA</b>		DATA DA SITUAÇÃO CADASTRAL <b>21/06/2017</b>	
MOTIVO DE SITUAÇÃO CADASTRAL			
SITUAÇÃO ESPECIAL *****		DATA DA SITUAÇÃO ESPECIAL *****	

Aprovado pela Instrução Normativa RFB nº 1.863, de 27 de dezembro de 2018.

Emitido no dia **28/07/2022** às **11:13:39** (data e hora de Brasília).

Página: 1/3



**REPÚBLICA FEDERATIVA DO BRASIL**  
**CADASTRO NACIONAL DA PESSOA JURÍDICA**

NÚMERO DE INSCRIÇÃO <b>28.010.869/0001-36</b> MATRIZ	<b>COMPROVANTE DE INSCRIÇÃO E DE SITUAÇÃO CADASTRAL</b>	DATA DE ABERTURA <b>21/06/2017</b>
--	---	---------------------------------------

NOME EMPRESARIAL <b>LICITAMAI COMERCIO E SERVICOS LTDA</b>
---

<p>CÓDIGO E DESCRIÇÃO DAS ATIVIDADES ECONÔMICAS SECUNDÁRIAS</p> <p><b>46.49-4-01 - Comércio atacadista de equipamentos elétricos de uso pessoal e doméstico</b>  <b>46.49-4-02 - Comércio atacadista de aparelhos eletrônicos de uso pessoal e doméstico</b>  <b>46.49-4-09 - Comércio atacadista de produtos de higiene, limpeza e conservação domiciliar, com atividade de fracionamento e acondicionamento associada</b>  <b>46.63-0-00 - Comércio atacadista de Máquinas e equipamentos para uso industrial; partes e peças</b>  <b>46.64-8-00 - Comércio atacadista de máquinas, aparelhos e equipamentos para uso odonto-médico-hospitalar; partes e peças</b>  <b>46.65-6-00 - Comércio atacadista de máquinas e equipamentos para uso comercial; partes e peças</b>  <b>46.73-7-00 - Comércio atacadista de material elétrico</b>  <b>47.32-6-00 - Comércio varejista de lubrificantes</b>  <b>47.41-5-00 - Comércio varejista de tintas e materiais para pintura</b>  <b>47.42-3-00 - Comércio varejista de material elétrico</b>  <b>47.44-0-01 - Comércio varejista de ferragens e ferramentas</b>  <b>47.44-0-03 - Comércio varejista de materiais hidráulicos</b>  <b>47.51-2-01 - Comércio varejista especializado de equipamentos e suprimentos de informática</b>  <b>47.52-1-00 - Comércio varejista especializado de equipamentos de telefonia e comunicação</b>  <b>47.53-9-00 - Comércio varejista especializado de eletrodomésticos e equipamentos de áudio e vídeo</b>  <b>47.54-7-01 - Comércio varejista de móveis</b>  <b>47.54-7-02 - Comércio varejista de artigos de colchoaria</b>  <b>47.55-5-03 - Comercio varejista de artigos de cama, mesa e banho</b>  <b>47.56-3-00 - Comércio varejista especializado de instrumentos musicais e acessórios</b>  <b>47.57-1-00 - Comércio varejista especializado de peças e acessórios para aparelhos eletroeletrônicos para uso doméstico, exceto informática e comunicação</b></p>
--

CÓDIGO E DESCRIÇÃO DA NATUREZA JURÍDICA <b>206-2 - Sociedade Empresária Limitada</b>
---

LOGRADOURO <b>AV AMERICO BELAY</b>	NÚMERO <b>882</b>	COMPLEMENTO <b>SALA 03</b>
---------------------------------------	----------------------	-------------------------------

CEP <b>87.023-000</b>	BAIRRO/DISTRITO <b>JARDIM IMPERIAL</b>	MUNICÍPIO <b>MARINGA</b>	UF <b>PR</b>
--------------------------	---	-----------------------------	-----------------

ENDEREÇO ELETRÔNICO	TELEFONE <b>(44) 3227-1270</b>
---------------------	-----------------------------------

ENTE FEDERATIVO RESPONSÁVEL (EFR) *****
--

SITUAÇÃO CADASTRAL <b>ATIVA</b>	DATA DA SITUAÇÃO CADASTRAL <b>21/06/2017</b>
------------------------------------	---

MOTIVO DE SITUAÇÃO CADASTRAL
------------------------------

SITUAÇÃO ESPECIAL *****	DATA DA SITUAÇÃO ESPECIAL *****
----------------------------	------------------------------------

Aprovado pela Instrução Normativa RFB nº 1.863, de 27 de dezembro de 2018.

Emitido no dia **28/07/2022** às **11:13:39** (data e hora de Brasília).

Página: **2/3**



# REPÚBLICA FEDERATIVA DO BRASIL

## CADASTRO NACIONAL DA PESSOA JURÍDICA

NÚMERO DE INSCRIÇÃO <b>28.010.869/0001-36</b> MATRIZ	COMPROVANTE DE INSCRIÇÃO E DE SITUAÇÃO CADASTRAL	DATA DE ABERTURA <b>21/06/2017</b>
--	---	---------------------------------------

NOME EMPRESARIAL  
**LICITAMAI COMERCIO E SERVICOS LTDA**

CÓDIGO E DESCRIÇÃO DAS ATIVIDADES ECONÔMICAS SECUNDÁRIAS

- 47.59-8-01 - Comércio varejista de artigos de tapeçaria, cortinas e persianas
- 47.59-8-99 - Comércio varejista de outros artigos de uso pessoal e doméstico não especificados anteriormente
- 47.61-0-03 - Comércio varejista de artigos de papelaria
- 47.63-6-01 - Comércio varejista de brinquedos e artigos recreativos
- 47.63-6-02 - Comércio varejista de artigos esportivos
- 47.63-6-03 - Comércio varejista de bicicletas e triciclos; peças e acessórios
- 47.63-6-04 - Comércio varejista de artigos de caça, pesca e camping
- 47.89-0-01 - Comércio varejista de suvenires, bijuterias e artesanatos
- 47.89-0-07 - Comércio varejista de equipamentos para escritório
- 62.01-5-01 - Desenvolvimento de programas de computador sob encomenda
- 62.02-3-00 - Desenvolvimento e licenciamento de programas de computador customizáveis
- 62.03-1-00 - Desenvolvimento e licenciamento de programas de computador não-customizáveis
- 71.12-0-00 - Serviços de engenharia
- 71.20-1-00 - Testes e análises técnicas
- 77.39-0-99 - Aluguel de outras máquinas e equipamentos comerciais e industriais não especificados anteriormente, sem operador
- 95.11-8-00 - Reparação e manutenção de computadores e de equipamentos periféricos
- 95.12-6-00 - Reparação e manutenção de equipamentos de comunicação
- 95.21-5-00 - Reparação e manutenção de equipamentos eletroeletrônicos de uso pessoal e doméstico

CÓDIGO E DESCRIÇÃO DA NATUREZA JURÍDICA  
**206-2 - Sociedade Empresária Limitada**

LOGRADOURO <b>AV AMERICO BELAY</b>	NÚMERO <b>882</b>	COMPLEMENTO <b>SALA 03</b>
---------------------------------------	----------------------	-------------------------------

CEP <b>87.023-000</b>	BAIRRO/DISTRITO <b>JARDIM IMPERIAL</b>	MUNICÍPIO <b>MARINGA</b>	UF <b>PR</b>
--------------------------	---	-----------------------------	-----------------

ENDEREÇO ELETRÔNICO	TELEFONE <b>(44) 3227-1270</b>
---------------------	-----------------------------------

ENTE FEDERATIVO RESPONSÁVEL (EFR)  
\*\*\*\*\*

SITUAÇÃO CADASTRAL <b>ATIVA</b>	DATA DA SITUAÇÃO CADASTRAL <b>21/06/2017</b>
------------------------------------	---

MOTIVO DE SITUAÇÃO CADASTRAL

SITUAÇÃO ESPECIAL *****	DATA DA SITUAÇÃO ESPECIAL *****
----------------------------	------------------------------------

Aprovado pela Instrução Normativa RFB nº 1.863, de 27 de dezembro de 2018.

Emitido no dia **28/07/2022** às **11:13:39** (data e hora de Brasília).

Página: 3/3

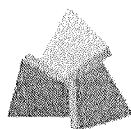

## Comprovante de Inscrição Cadastral - CICAD

<b>Inscrição no CAD/ICMS</b>	<b>Inscrição CNPJ</b>	<b>Início das Atividades</b>
<b>90754285-85</b>	<b>28.010.869/0001-36</b>	<b>07/2017</b>

### Empresa / Estabelecimento

Nome Empresarial **LICITAMAI COMERCIO E SERVICOS LTDA**  
Título do Estabelecimento **LICITAMAI**  
Endereço do Estabelecimento **AV AMERICO BELAY, 882, SL 03 - JARDIM IMPERIAL - CEP 87023-000  
FONE: (44) 3227-1270**  
Município de Instalação **MARINGA - PR, DESDE 07/2017**  
**( Estabelecimento Matriz )**

### Qualificação

Situação Atual **ATIVO - SIMPLES NACIONAL / SIMPLES NACIONAL - DIA 03 DO MES+2, DESDE 06/2021**  
Natureza Jurídica **206-2 - SOCIEDADE EMPRESÁRIA LTDA**  
Atividade Econômica Principal do Estabelecimento **4752-1/00 - COMERCIO VAREJISTA ESPECIALIZADO DE EQUIPAMENTOS DE TELEFONIA E COMUNICACAO**  
**4530-7/01 - COMERCIO POR ATACADO DE PECAS E ACESSORIOS NOVOS PARA VEICULOS AUTOMOTORES**  
**4530-7/02 - COMERCIO POR ATACADO DE PNEUMATICOS E CAMARAS-DE-AR**  
**4642-7/02 - COMERCIO ATACADISTA DE ROUPAS E ACESSORIOS PARA USO PROFISSIONAL E DE SEGURANCA DO TRABALHO**  
**4645-1/03 - COMERCIO ATACADISTA DE PRODUTOS ODONTOLOGICOS**  
**4646-0/02 - COMERCIO ATACADISTA DE PRODUTOS DE HIGIENE PESSOAL**  
**4647-8/02 - COMERCIO ATACADISTA DE LIVROS, JORNAIS E OUTRAS PUBLICACOES**  
**4649-4/01 - COMERCIO ATACADISTA DE EQUIPAMENTOS ELETRICOS DE USO PESSOAL E DOMESTICO**  
**4649-4/02 - COMERCIO ATACADISTA DE APARELHOS ELETRONICOS DE USO PESSOAL E DOMESTICO**  
**4649-4/09 - COMERCIO ATACADISTA DE PRODUTOS DE HIGIENE, LIMPEZA E CONSERVACAO DOMICILIAR, COM ATIVIDADE DE FRACIONAMENTO E ACONDICIONAMENTO ASSOCIADA**  
**4664-8/00 - COMERCIO ATACADISTA DE MAQUINAS, APARELHOS E EQUIPAMENTOS PARA USO ODONTO-MEDICO-HOSPITALAR; PARTES E PECAS**  
Atividade(s) Econômica(s) Secundária(s) do Estabelecimento **4741-5/00 - COMERCIO VAREJISTA DE TINTAS E MATERIAIS PARA PINTURA**  
**4744-0/01 - COMERCIO VAREJISTA DE FERRAGENS E FERRAMENTAS**  
**4751-2/01 - COMERCIO VAREJISTA ESPECIALIZADO DE EQUIPAMENTOS E SUPRIMENTOS DE INFORMATICA**  
**4753-9/00 - COMERCIO VAREJISTA ESPECIALIZADO DE ELETRODOMESTICOS E EQUIPAMENTOS DE AUDIO E VIDEO**  
**4754-7/01 - COMERCIO VAREJISTA DE MOVEIS**  
**4756-3/00 - COMERCIO VAREJISTA ESPECIALIZADO DE INSTRUMENTOS MUSICAIS E ACESSORIOS**  
**4759-8/99 - COMERCIO VAREJISTA DE OUTROS ARTIGOS DE USO DOMESTICO NAO ESPECIFICADOS ANTERIORMENTE**  
**4761-0/03 - COMERCIO VAREJISTA DE ARTIGOS DE PAPELARIA**  
**4763-6/01 - COMERCIO VAREJISTA DE BRINQUEDOS E ARTIGOS RECREATIVOS**  
**4763-6/02 - COMERCIO VAREJISTA DE ARTIGOS ESPORTIVOS**  
**4789-0/01 - COMERCIO VAREJISTA DE SUVENIRES, BIJUTERIAS E ARTESANATOS**  
**4789-0/07 - COMERCIO VAREJISTA DE EQUIPAMENTOS PARA ESCRITORIO**

### Quadro Societário

300

Tipo	Inscrição	Nome Completo / Nome Empresarial	Qualificação
CPF	269.366.048-38	FABIANA MARIOTO	SÓCIO-ADMINISTRADOR
CPF	782.469.899-87	JORGE VALDEREZ DOS SANTOS	SÓCIO

**Este CICAD tem validade até 06/08/2022.**

Os dados cadastrais deste estabelecimento poderão ser confirmados via Internet [www.fazenda.pr.gov.br](http://www.fazenda.pr.gov.br)



Estado do Paraná  
Secretaria de Estado da Fazenda  
Receita Estadual do Paraná

**CAD/ICMS Nº 90754285-85**

Emitido Eletronicamente via Internet  
**07/07/2022 15:56:24**



Dados transmitidos de forma segura  
Tecnologia CELEPAR



**MINISTÉRIO DA FAZENDA**  
**Secretaria da Receita Federal do Brasil**  
**Procuradoria-Geral da Fazenda Nacional**

**CERTIDÃO NEGATIVA DE DÉBITOS RELATIVOS AOS TRIBUTOS FEDERAIS E À DÍVIDA  
ATIVA DA UNIÃO**

**Nome: LICITAMAIS COMERCIO E SERVICOS LTDA**  
**CNPJ: 28.010.869/0001-36**

Ressalvado o direito de a Fazenda Nacional cobrar e inscrever quaisquer dívidas de responsabilidade do sujeito passivo acima identificado que vierem a ser apuradas, é certificado que não constam pendências em seu nome, relativas a créditos tributários administrados pela Secretaria da Receita Federal do Brasil (RFB) e a inscrições em Dívida Ativa da União (DAU) junto à Procuradoria-Geral da Fazenda Nacional (PGFN).

Esta certidão é válida para o estabelecimento matriz e suas filiais e, no caso de ente federativo, para todos os órgãos e fundos públicos da administração direta a ele vinculados. Refere-se à situação do sujeito passivo no âmbito da RFB e da PGFN e abrange inclusive as contribuições sociais previstas nas alíneas 'a' a 'd' do parágrafo único do art. 11 da Lei nº 8.212, de 24 de julho de 1991.

A aceitação desta certidão está condicionada à verificação de sua autenticidade na Internet, nos endereços <<http://rfb.gov.br>> ou <<http://www.pgfn.gov.br>>.

Certidão emitida gratuitamente com base na Portaria Conjunta RFB/PGFN nº 1.751, de 2/10/2014.  
Emitida às 14:35:13 do dia 22/03/2022 <hora e data de Brasília>.  
Válida até 18/09/2022.

Código de controle da certidão: **A099.C5C3.EDBA.0975**  
Qualquer rasura ou emenda invalidará este documento.



Estado do Paraná  
Secretaria de Estado da Fazenda  
Receita Estadual do Paraná

**Certidão Negativa**  
de Débitos Tributários e de Dívida Ativa Estadual  
**Nº 027392480-34**

Certidão fornecida para o CNPJ/MF: **28.010.869/0001-36**

Nome: **LICITAMAI COMERCIO E SERVICOS LTDA**

Ressalvado o direito da Fazenda Pública Estadual inscrever e cobrar débitos ainda não registrados ou que venham a ser apurados, certificamos que, verificando os registros da Secretaria de Estado da Fazenda, constatamos não existir pendências em nome do contribuinte acima identificado, nesta data.

Obs.: Esta Certidão engloba todos os estabelecimentos da empresa e refere-se a débitos de natureza tributária e não tributária, bem como ao descumprimento de obrigações tributárias acessórias.

**Válida até 25/11/2022 - Fornecimento Gratuito**

A autenticidade desta certidão deverá ser confirmada via Internet  
[www.fazenda.pr.gov.br](http://www.fazenda.pr.gov.br)





ESTADO DO PARANÁ  
PREFEITURA DO MUNICÍPIO DE MARINGÁ  
SECRETARIA MUNICIPAL DE FAZENDA

**Certidão Negativa de Débitos N° 123264/2022**

**Certificamos**, conforme requerido por **LICITAMAI S COMERCIO E SERVIÇOS LTDA - EPP**, CPF/CNPJ n° **28.010.869/0001-36**, para fins **DE LICITAÇÃO**, que **NÃO CONSTAM DÉBITOS MUNICIPAIS** (impostos, taxas, contribuições, receitas não tributárias, inscritos em dívida ativa ou não dos Cadastros Mobiliários e Imobiliários) até a presente data em nome de **LICITAMAI S COMERCIO E SERVIÇOS EIRELI - ME**, CPF/CNPJ n° **28.010.869/0001-36**, situado(a) na cidade de Maringá.

Fica ressalvado o direito da Fazenda Pública Municipal em cobrar débitos posteriormente apurados, mesmo referentes a períodos compreendidos nesta Certidão.

---

Emitida em: **23/06/2022**

Válida até: **21/09/2022**

Certidão emitida com base nas normas:

CTN - Código Tributário Nacional

CTM - Código Tributário Municipal

Decreto Municipal n° 1500/2017

Código de Autenticação: **F594B6425B2DA3BC309153A45A83A475**

Para verificar a autenticidade, consulte o site: <http://venus.maringa.pr.gov.br:8090/portal-contribuinte>

[Voltar](#)[Imprimir](#)

### **Certificado de Regularidade do FGTS - CRF**

**Inscrição:** 28.010.869/0001-36

**Razão Social:** LICITAMAI S COMERCIO E SERVICOS EIRELI ME

**Endereço:** AV CERRO AZUL 572 SALA 24 / ZONA 02 / MARINGA / PR / 87010-000

A Caixa Econômica Federal, no uso da atribuição que lhe confere o Art. 7, da Lei 8.036, de 11 de maio de 1990, certifica que, nesta data, a empresa acima identificada encontra-se em situação regular perante o Fundo de Garantia do Tempo de Serviço - FGTS.

O presente Certificado não servirá de prova contra cobrança de quaisquer débitos referentes a contribuições e/ou encargos devidos, decorrentes das obrigações com o FGTS.

**Validade:** 16/07/2022 a 14/08/2022

**Certificação Número:** 2022071602571899218607

Informação obtida em 28/07/2022 11:06:43

A utilização deste Certificado para os fins previstos em Lei esta condicionada a verificação de autenticidade no site da Caixa:  
**[www.caixa.gov.br](http://www.caixa.gov.br)**

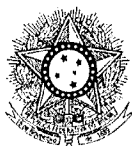

PODER JUDICIÁRIO  
JUSTIÇA DO TRABALHO

### **CERTIDÃO NEGATIVA DE DÉBITOS TRABALHISTAS**

Nome: LICITAMAIS COMERCIO E SERVICOS LTDA (MATRIZ E FILIAIS)

CNPJ: 28.010.869/0001-36

Certidão n°: 9875222/2022

Expedição: 28/03/2022, às 16:11:33

Validade: 24/09/2022 - 180 (cento e oitenta) dias, contados da data de sua expedição.

Certifica-se que LICITAMAIS COMERCIO E SERVICOS LTDA (MATRIZ E FILIAIS), inscrito(a) no CNPJ sob o n° 28.010.869/0001-36, **NÃO CONSTA** como inadimplente no Banco Nacional de Devedores Trabalhistas.

Certidão emitida com base nos arts. 642-A e 883-A da Consolidação das Leis do Trabalho, acrescentados pelas Leis ns.º 12.440/2011 e 13.467/2017, e no Ato 01/2022 da CGJT, de 21 de janeiro de 2022. Os dados constantes desta Certidão são de responsabilidade dos Tribunais do Trabalho.

No caso de pessoa jurídica, a Certidão atesta a empresa em relação a todos os seus estabelecimentos, agências ou filiais.

A aceitação desta certidão condiciona-se à verificação de sua autenticidade no portal do Tribunal Superior do Trabalho na Internet (<http://www.tst.jus.br>).

Certidão emitida gratuitamente.

#### **INFORMAÇÃO IMPORTANTE**

Do Banco Nacional de Devedores Trabalhistas constam os dados necessários à identificação das pessoas naturais e jurídicas inadimplentes perante a Justiça do Trabalho quanto às obrigações estabelecidas em sentença condenatória transitada em julgado ou em acordos judiciais trabalhistas, inclusive no concernente aos recolhimentos previdenciários, a honorários, a custas, a emolumentos ou a recolhimentos determinados em lei; ou decorrentes de execução de acordos firmados perante o Ministério Público do Trabalho, Comissão de Conciliação Prévia ou demais títulos que, por disposição legal, contiver força executiva.



# LICITAMAI3 COMÉRCIO E SERVIÇOS LTDA-ME

CNPJ: 28.010.869/0001-36

I.E.:90754285-85

AV. AMERICO BELAY,882,SALA 03, BAIRRO JD. IMPERIAL,MARINGÁ/PR, 87023-000

Telefone: 44 3227-1270

E-mail: licitamaismaringa@hotmail.com

306

## DECLARAÇÃO UNIFICADA E CONJUNTA

### PREGÃO ELETRÔNICO

O signatário da presente, em nome da proponente **LICITAMAI3 COMERCIO E SERVIÇOS LTDA - EPP**, inscrita no CNPJ sob nº 28.010.869/0001-36, sediada na Avenida Américo Belay, nº 882, Sala 03, Jardim Imperial, na cidade de Maringá, estado do Paraná **declara, para todos os fins legais e necessários, sob as penas da lei, que:**

1. Cumpre todos os requisitos de habilitação deste Pregão Eletrônico.
2. Está plenamente capacitado a efetuar o fornecimento dos produtos licitados, referente ao Pregão Eletrônico, nas quantidades e nos prazos previstos.
3. Até a presente data inexistem fatos impeditivos para sua habilitação no Pregão Eletrônico, ciente da obrigatoriedade de declarar ocorrências supervenientes.
4. Cumpre o disposto no inciso XXXIII do art. 7º da Constituição e na Lei nº 9.854, de 27 de outubro de 1999, de que a empresa não possui trabalhadores menores de 18 anos realizando trabalho noturno, perigoso ou insalubre e de qualquer trabalho a menores de 16 anos, salvo na condição de aprendiz, a partir de 14 anos, na forma da Lei.
5. Dentre os membros do quadro societário, há cônjuge, companheiro ou parente em linha reta, colateral ou por afinidade, até o terceiro grau, inclusive, da autoridade nomeante ou de servidor da mesma pessoa jurídica, investindo em cargo de direção, chefia ou assessoramento, para o exercício de cargo em comissão ou de confiança, ou ainda, de função gratificada na Administração Pública direta e indireta, compreendido ajuste mediante designação recíprocas? (Súmula vinculante nº 13 - STF)  
(X) Não ( ) Sim Em Caso Positivo, apontar:
6. Para os fins requeridos no inciso III, do artigo 9º da Lei Federal nº 8.666, de 21 de junho de 1993, não tem em seu quadro de empregados, servidores públicos da contratante exercendo funções de gerência, administração ou tomada de decisão, bem como sócios, gerentes ou diretores que sejam parentes em linha reta, colateral ou por afinidade, até o terceiro grau, inclusive, de membros ou servidores do Poder Executivo Municipal e Fundação Cultural.
7. Os documentos de habilitação anexados no sistema eletrônico são reprodução fiel dos originais.
8. Por ser expressão fiel da verdade, firmo a presente Declaração, assumindo as consequências civis, penais e administrativas sobre eventual falsidade do que for relatado.
- 9) Declaramos para os devidos fins de direito, na qualidade de Proponente dos procedimentos licitatórios, instaurados por este Município, que a responsável legal da empresa é o a Sra. FABIANA MARIOTO, Portadora do RG sob nº 297119680 SSP/PR e CPF nº 269.366.048-38, cuja cargo é sócio administrador, **responsável pela assinatura da Ata de Registro de Preços/contrato.**
- 10) Declaramos para os devidos fins que em caso de qualquer comunicação futura referente a este processo licitatório, bem como em caso de eventual contratação, **concordo que a Ata de Registro de Preços/Contrato** seja encaminhado para o seguinte endereço:
  - a. E-mail: [licitamaismaringa@hotmail.com](mailto:licitamaismaringa@hotmail.com)
  - b. Telefone: (44) 3227-1270
- 11) Caso altere o citado e-mail ou telefone comprometo-me em protocolizar pedido de alteração junto ao Sistema de Protocolo deste Município, sob pena de ser considerado como intimado nos dados anteriormente fornecidos.



# LICITAMAI S COMÉRCIO E SERVIÇOS LTDA-ME

CNPJ: 28.010.869/0001-36

I.E.:90754285-85

AV. AMÉRICO BELAY,882,SALA 03, BAIRRO JD. IMPERIAL,MARINGÁ/PR, 87023-000

Telefone: 44 3227-1270 E-mail: licitamaismaringa@hotmail.com

12) Nomeamos e constituímos o senhora FABIANA MARIOTO, portadora do RG sob nº 29.711.968-0 SSP/PR e CPF nº 269.366.048-38, para ser a responsável para acompanhar a execução da **Ata de Registro de Preços/contrato**, referente ao Pregão Eletrônico deste conceituado órgão e todos os atos necessários ao cumprimento das obrigações contidas no instrumento convocatório, seus Anexos e na Ata de Registro de Preços/Contrato.

Por ser a expressão da verdade, dato e assino.

Maringá, 14 de janeiro de 2022.

FABIANA

Digitally signed by FABIANA

MARIOTO:269366

MARIOTO:26936604838

04838

Date: 2022.01.14 17:33:06

-03'00'

**FABIANA MARIOTO**

**Administrador**

**CPF 269.366.048-38**

**RG 297119680 SSP/SP**



# LICITAMAIS COMÉRCIO E SERVIÇOS LTDA-ME

308

CNPJ: 28.010.869/0001-36

I.E.:90754285-85

AV. AMERICO BELAY,882,SALA 03, BAIRRO JD. IMPERIAL,MARINGÁ/PR, 87023-000

Telefone: 44 3227-1270 E-mail: licitamaismaringa@hotmail.com

## TERMO DE RESPONSABILIDADE

LICITAMAIS COMERCIO E SERVIÇOS LTDA

CNPJ 28.010.869/0001-36

Declaramos para fins de atendimento ao que consta do edital do referido Pregão, que a empresa **LICITAMAIS COMÉRCIO E SERVIÇOS LTDA – EPP**, tomou conhecimento do Edital e de todas as condições de participação na Licitação e se compromete a cumprir todos os termos do Edital, e a fornecer material de qualidade, sob as penas da Lei.

Por ser expressão de verdade, firmamos a presente.

Maringá, 14 de janeiro de 2022.

FABIANA

MARIOTO:26936604838

Digitally signed by FABIANA

MARIOTO:26936604838

Date: 2022.01.14 17:33:46 -03'00'

**FABIANA MARIOTO**

**Administrador**

**CPF N° 269.366.048-38**

**RG N° 297119680 SSP/SP**



# LICITAMAIS COMÉRCIO E SERVIÇOS LTDA-ME

309

CNPJ: 28.010.869/0001-36

I.E.:90754285-85

V. AMERICO BELAY,882,SALA 03, BAIRRO JD. IMPERIAL,MARINGÁ/PR, 87023-000

telefone: 44 3227-1270 E-mail: licitamaismaringa@hotmail.com

## DECLARAÇÃO DE FATOS IMPEDITIVOS PARA HABILITAÇÃO

**LICITAMAIS COMERCIO E SERVIÇOS LTDA**

**CNPJ 28.010.869/0001-36**

Declara, sob as penas da Lei, que cumpre plenamente os requisitos de habilitação, nos termos do art. 4º, inciso VII, da Lei Federal nº 10.520/02, o que poderá ser comprovado, caso a empresa seja a detentora da melhor proposta neste Pregão.

Por ser expressão de verdade, firmamos a presente.

Maringá, 18 de janeiro de 2022.

FABIANA

Digitally signed by FABIANA

MARIOTO:26936604838

MARIOTO:26936604838

Date: 2022.01.18 17:04:13 -03'00'

---

**FABIANA MARIOTO**

**Administrador**

**CPF N° 269.366.048-38**

**RG N° 297119680 SSP/SP**



## LICITAMAI S COMÉRCIO E SERVIÇOS LTDA-ME

CNPJ: 28.010.869/0001-36

I.E.:90754285-85

AV. AMERICO BELAY,882,SALA 03, BAIRRO JD. IMPERIAL,MARINGÁ/PR, 87023-000

Telefone: 44 3227-1270 E-mail: licitamaismaringa@hotmail.com

### DECLARAÇÃO DE SITUAÇÃO DE REGULARIDADE

A empresa **LICITAMAI S COMERCIO E SERVIÇOS LTDA - EPP**, inscrita no CNPJ sob nº 28.010.869/0001-36, sediada na Avenida Américo Belay, nº 882, Sala 03, Jardim Imperial, na cidade de Maringá, estado do Paraná, DECLARA:

- DECLARA não ter recebido deste Município ou de qualquer outra entidade da Administração direta ou indireta, em âmbito Federal, Estadual e Municipal, **SUSPENSÃO TEMPORÁRIA** de participação em licitação e ou impedimento de contratar com as Administração, assim como não ter recebido declaração de **INIDONEIDADE** para licitar e ou contratar com a Administração Federal, Estadual e Municipal.

- DECLARA expressamente que se sujeita às condições estabelecidas no Edital acima citado e que acatará integralmente qualquer decisão que venha a ser tomada pelo licitador quanto á qualificação apenas das proponentes que tenham atendido às condições estabelecidas no Edital e que demonstrem integral capacidade de executar o fornecimento do bem previsto.

- DECLARA, ainda, para todos os fins de direito, a inexistência de fatos supervenientes impeditivos da habilitação ou que comprometa a idoneidade da proponente nos termos do Artigo 32, parágrafo 2º, e artigo 97 da Lei Federal nº 8.666 de 21 de junho de 1993, e alterações subsequentes.

- DECLARA que, sob as penas da Lei, para fins do disposto no inciso V do artigo 27 da Lei 8.666, de 21 de junho de 1993, acrescido pela Lei nº 9.854, de 27 de outubro de 1999, que não emprega menor de 18 (dezoito) anos em trabalho noturno, perigoso ou insalubre e não emprega menor de 16 (dezesesseis) anos. Salvo na condição de aprendiz, a partir de quatorze anos.

- DECLARA que, não mantém em seu quadro de sócios, gerente, diretor, sócio, proprietário, administrador, controlador ou conselheiro que seja Prefeito, Vice-Prefeito, Vereadores, ocupantes de cargo em Comissão ou função de Confiança, ou seus cônjuges e companheiros, de modo que atenda aos ditames do art.

91, "caput" da Lei Orgânica Municipal.

- DECLARA que, não mantém em seu quadro social, gerente, diretor, sócio, proprietário, administrador, controlador ou conselheiro que seja servidor público, cônjuge, companheiro ou parente



**LICITAMAIS COMÉRCIO E SERVIÇOS LTDA-ME**

CNPJ: 28.010.869/0001-36

I.E.:90754285-85

AV. AMERICO BELAY,882,SALA 03, BAIRRO JD. IMPERIAL,MARINGÁ/PR, 87023-000

Telefone: 44 3227-1270 E-mail: licitamaismaringa@hotmail.com

em linha reta, colateral ou por afinidade, até o terceiro grau, do Prefeito, Vice-Prefeito, Vereadores e ocupantes de cargo em comissão ou função de confiança do Município de São João do Ivaí - PR, conforme Súmula 13 do STF e Acórdão nº 2.745/2010 do TCE-PR.

- DECLARA sob as penas do Artigo 299 do Código Penal, de que terá a disponibilidade, caso venha a vencer a licitação na modalidade Pregão Eletrônico, da entrega dos produtos licitados, no prazo previsto.

- DECLARA sob as penas da Lei, que todos os funcionários da empresa são contratados com registro em CTPS nos termos da CLT e de acordo com as normas do Ministério do Trabalho, com o recolhimento devido de todas as contribuições previdenciária ao INSS.

Maringá, 14 de janeiro de 2022.

FABIANA

MARIOTO:269366048

38

Digitally signed by FABIANA

MARIOTO:26936604838

Date: 2022.01.14 17:36:45

-03'00'

---

**FABIANA MARIOTO****Administrador****CPF N° 269.366.048-38****RG N° 297119680 SSP/SP**



## LICITAMAIS COMÉRCIO E SERVIÇOS LTDA-ME

CNPJ: 28.010.869/0001-36

I.E.:90754285-85

AV. AMERICO BELAY,882,SALA 03, BAIRRO JD. IMPERIAL,MARINGÁ/PR, 87023-000

Telefone: 44 3227-1270 E-mail: licitamaismaringa@hotmail.com

### DADOS PARA PREENCHIMENTO DA ATA REGISTRO DE PREÇO

#### Dados da Empresa:

Razão Social	LICITAMAIS COMÉRCIO E SERVIÇOS LTDA-ME
CNPJ	28.010.869/0001-36
Endereço	AVENIDA AMERICO BELAY Nº882
CEP	87023-000
Fones:	(44) 3227-1270
Fax	(44) 3227-1270
E-mail	LICITAMAISMARINGA@GMAIL.COM
Site internet	-

#### Dados do Representante da Empresa:

Nome	FABIANA MARIOTO
Cargo	PROPRIETÁRIA
Nacionalidade	BRASILEIRA
Estado civil	SOLTEIRA
Profissão	EMPRESARIA
Endereço	RUA PARÁ, Nº1744
CEP	87023-000
Fone	(44) 3227-1270
Fax	(44) 3227-1270
E-mail	LICITAMAISMARINGA@GMAIL.COM
Cart. Id./Órgão Exp.	297119680 SSP/SP
CPF	269.366.048-38

#### Dados Bancários da Empresa

Banco (Nome e Nº)	BANCO DO BRASIL
Agência	7631-7
Conta	00270-4



## LICITAMAIS COMÉRCIO E SERVIÇOS LTDA-ME

CNPJ: 28.010.869/0001-36

I.E.:90754285-85

AV. AMERICO BELAY,882,SALA 03, BAIRRO JD. IMPERIAL,MARINGÁ/PR, 87023-000

Telefone: 44 3227-1270 E-mail: licitamaismaringa@hotmail.com

### Dados do Contato com a Empresa:

Nome	FABIANA MARIOTO
Cargo	PROPRIETÁRIA
Endereço	RUA PARÁ, Nº1744
CEP	87023-000
Cidade	MARINGÁ
Fone	(44) 3227-1270
E-mail	LICITAMAISMARINGA@GMAIL.COM

Empresa optante pelo **SIMPLES?**  Sim  Não

Maringá, 14 de janeiro de 2022..

FABIANA  
MARIOTO:269366  
04838

Digitally signed by FABIANA  
MARIOTO:26936604838  
Date: 2022.01.14 17:37:26  
-03'00'

---

**FABIANA MARIOTO**  
**Administrador**  
**CPF N° 269.366.048-38**  
**RG N° 297119680 SSP/SP**



## LICITAMAIS COMÉRCIO E SERVIÇOS LTDA-ME

CNPJ: 28.010.869/0001-36

I.E.:90754285-85

AV. AMERICO BELAY,882,SALA 03, BAIRRO JD. IMPERIAL,MARINGÁ/PR, 87023-000

Telefone: 44 3227-1270 E-mail: licitamaismaringa@hotmail.com

### DECLARAÇÃO PARA MICROEMPRESA E EMPRESA DE PEQUENO PORTE

Eu, **VALTAIR DELFINO SOARES**, contabilista, portador do CRC nº **PR-018301/O UF: PR** DECLARO, para fins do disposto, sob as penalidades da lei, que a empresa **LICITAMAIS COMÉRCIO E SERVIÇO LTDA - EPP**, CNPJ n.º 28.010.869/0001-36, sediada na cidade de Maringá, Estado Paraná se enquadra como Microempresa ou Empresa de Pequeno Porte nos termos do art. 3º da Lei Complementar nº 123, de 14 de dezembro de 2006, estando apta a fruir os benefícios e vantagens legalmente instituídas por não se enquadrar em nenhuma das vedações legais impostas pelo § 4º do art. 3º da Lei Complementar nº 123/06.

Maringá, 14 de janeiro de 2022.

FABIANA  
MARIOTO:269366048  
38

Digitally signed by FABIANA  
MARIOTO:26936604838  
Date: 2022.01.14 17:34:52  
-03'00'

---

**FABIANA MARIOTO**  
**Administrador**  
**CPF N° 269.366.048-38**  
**RG N° 297119680 SSP/SP**

**Valtair**  
**Soares**

Digitally signed by  
Valtair Soares  
Date: 2022.01.14  
17:35:20 -03'00'

---

**VALTAIR DELFINO SOARES**  
**CRC PR-018301-O**  
**CPF 234.650.509-91**



# LICITAMAIS COMÉRCIO E SERVIÇOS LTDA-ME

315

CNPJ: 28.010.869/0001-36

I.E.:90754285-85

AV. AMERICO BELAY,882,SALA 03, BAIRRO JD. IMPERIAL,MARINGÁ/PR, 87023-000

Telefone: 44 3227-1270 E-mail: licitamaismaringa@hotmail.com

## DECLARAÇÃO MÃO DE OBRA INFANTIL

LICITAMAIS COMERCIO E SERVIÇOS LTDA

CNPJ 28.010.869/0001-36

Declaro que não possuímos, em nosso Quadro de Pessoal, empregados menores de 18 (dezoito) anos em trabalho noturno, perigoso ou insalubre e em qualquer trabalho, menores de 16 (dezesseis) anos, salvo na condição de aprendiz, a partir de 14 (quatorze) anos, em observância à Lei Federal nº 9854, de 27.10.99, que acrescentou o inciso V ao art. 27 da Lei Federal nº 8666/93.

Por ser expressão de verdade, firmamos a presente.

Maringá, 14 de janeiro de 2022.

FABIANA

MARIOTO:26936604838

Digitally signed by FABIANA

MARIOTO:26936604838

Date: 2022.01.14 17:30:01 -03'00'

**FABIANA MARIOTO**

**Administradora**

**CPF N° 269.366.048-38**

**RG N° 4985297119680 SSP/SP**

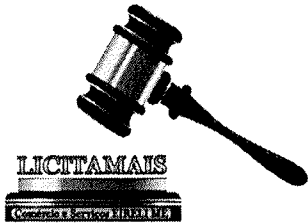

**LICITAMAIS COMÉRCIO E SERVIÇOS LTDA-ME**

CNPJ: 28.010.869/0001-36

I.E.:90754285-85

V. AMERICO BELAY,882,SALA 03, BAIRRO JD. IMPERIAL,MARINGÁ/PR, 87023-000

telefone: 44 3227-1270 E-mail: licitamaismaringa@hotmail.com

**DECLARAÇÃO DE IDONEIDADE**

**LICITAMAIS COMERCIO E SERVIÇOS LTDA**  
**CNPJ 28.010.869/0001-36**

Declara, sob as penas da Lei, que na qualidade de proponente do procedimento licitatório, sob a modalidade Pregão Eletrônico, que não fomos declarados inidôneos para licitar ou contratar com o Poder Público, em qualquer de suas esferas.

Por ser expressão de verdade, firmamos a presente.

Maringá, 14 de janeiro de 2022.

FABIANA  
MARIOTO:2693660483  
8

Digitally signed by FABIANA  
MARIOTO:2693660483  
Date: 2022.01.14 17:38:39  
-03'00'

---

**FABIANA MARIOTO**  
**Administrador**  
**CPF N° 269.366.048-38**  
**RG N° 297119680 SSP/SP**

**LICITAMAIS COMÉRCIO E SERVIÇOS LTDA-ME**

CNPJ: 28.010.869/0001-36

I.E.:90754285-85

V. AMERICO BELAY,882,SALA 03, BAIRRO JD. IMPERIAL,MARINGÁ/PR, 87023-000

telefone: 44 3227-1270 E-mail: licitamaismaringa@hotmail.com

**DECLARAÇÃO DE FATOS IMPEDITIVOS PARA HABILITAÇÃO****LICITAMAIS COMERCIO E SERVIÇOS LTDA****CNPJ 28.010.869/0001-36**

Declara, sob as penas da Lei, que até a presente data inexistem fatos impeditivos para sua habilitação no presente processo e que está ciente da obrigatoriedade de declarar ocorrências posteriores.

Por ser expressão de verdade, firmamos a presente.

Maringá, 14 de janeiro de 2022.

FABIANA

Digitally signed by FABIANA

MARIOTO:2693660483

MARIOTO:26936604838

8

Date: 2022.01.14 17:38:02

-03'00'

---

**FABIANA MARIOTO****Administrador****CPF N° 269.366.048-38****RG N° 297119680 SSP/SP**

**LICITAMAIS COMÉRCIO E SERVIÇOS LTDA-ME**

CNPJ: 28.010.869/0001-36

I.E.:90754285-85

AV. AMERICO BELAY,882,SALA 03, BAIRRO JD. IMPERIAL,MARINGÁ/PR, 87023-000

Telefone: 44 3227-1270 E-mail: licitamaismaringa@hotmail.com

**DECLARAÇÃO DE NÃO PARENTESCO****LICITAMAIS COMÉRCIO E SERVIÇOS LTDA-ME****CNPJ: 28.010.869/0001-36**

Declara, sob as penas da lei, que na qualidade de proponente de procedimento licitatório sob a modalidade Pregão, por meio de sistema Eletrônico, instaurada pela vossa conceituada administração, não integra nosso corpo social, nem nosso quadro funcional empregado público ou membro comissionado de órgão direto ou indireto da Administração Municipal.

Por ser expressão de verdade, firmamos a presente.

Maringá, 14 de janeiro de 2022.

FABIANA

MARIOTO:26936604838

Digitally signed by FABIANA

MARIOTO:26936604838

Date: 2022.01.14 17:39:21

-03'00'

**FABIANA MARIOTO****Administradora****CPF N° 269.366.048-38****RG N° 4985297119680 SSP/SP**





## LICITAMAIS COMÉRCIO E SERVIÇOS LTDA-EPP

CNPJ: 28.010.869/0001-36

I.E.:90754285-85

AV. AMERICO BELAY,882,SALA 03, BAIRRO JD. IMPERIAL,MARINGÁ/PR, 87023-000

Telefone: 44 3227-1270 E-mail: licitamaismaringa@hotmail.com

### DECLARAÇÃO CONJUNTA

A empresa **LICITAMAIS COMÉRCIO E SERVIÇOS LTDA - EPP**, inscrita no CNPJ sob nº 28.010.869/0001-36, sediada Avenida Américo Belay, nº 882, Sala 03, Jardim Imperial, na cidade de Maringá, estado do Paraná, DECLARA:

- DECLARA não ter recebido de qualquer entidade da Administração direta ou indireta, em âmbito Federal, Estadual e Municipal, SUSPENSÃO TEMPORÁRIA de participação em licitação e ou impedimento de contratar com as Administração, assim como não ter recebido declaração de INIDONEIDADE para licitar e ou contratar com a Administração Federal, Estadual e Municipal.

- DECLARA expressamente que se sujeita às condições estabelecidas no Edital acima citado e que acatará integralmente qualquer decisão que venha a ser tomada pelo licitador quanto á qualificação apenas das proponentes que tenham atendido às condições estabelecidas no Edital e que demonstrem integral capacidade de executar o fornecimento do bem previsto.

- DECLARA, ainda, para todos os fins de direito, a inexistência de FATOS SUPERVENIENTES IMPEDITIVOS da habilitação ou que comprometa a idoneidade da proponente nos termos do Artigo 32, parágrafo 2º, e artigo 97 da Lei Federal nº 8.666 de 21 de junho de 1993, e alterações subsequentes.

- DECLARA que, sob as penas da Lei, para fins do disposto no inciso V do artigo 27 da Lei 8.666, de 21 de junho de 1993, acrescido pela Lei nº 9.854, de 27 de outubro de 1999, que não emprega menor de 18 (dezoito) anos em trabalho noturno, perigoso ou insalubre e não emprega menor de 16 (dezesesseis) anos. Salvo na condição de aprendiz, a partir de quatorze anos.

- DECLARA que, não mantém em seu quadro de sócios, gerente, diretor, sócio, proprietário, administrador, controlador ou conselheiro que seja Prefeito, Vice-Prefeito, Vereadores, ocupantes de cargo em Comissão ou função de Confiança, ou seus cônjuges e companheiros, de modo que atenda aos ditames do art.

91, "caput" da Lei Orgânica Municipal.

- DECLARA que, não mantém em seu quadro social, gerente, diretor, sócio, proprietário, administrador, controlador ou conselheiro que seja servidor público, cônjuge, companheiro ou parente em linha reta, colateral ou por afinidade, até o terceiro grau, do Prefeito, Vice-Prefeito, Vereadores e ocupantes de cargo em comissão ou função de confiança do Município de São João do Ivaí - PR, conforme Súmula 13 do STF e Acórdão nº 2.745/2010 do TCE-PR.



**LICITAMAI S COMÉRCIO E SERVIÇOS LTDA-EPP**

CNPJ: 28.010.869/0001-36

I.E.:90754285-85

AV. AMERICO BELAY,882,SALA 03, BAIRRO JD. IMPERIAL,MARINGÁ/PR, 87023-000

Telefone: 44 3227-1270 E-mail: licitamaismaringa@hotmail.com

• DECLARA sob as penas do Artigo 299 do Código Penal, de que terá a disponibilidade, caso venha a vencer a licitação na modalidade Pregão Eletrônico, da entrega dos produtos licitados, no prazo previsto.

• DECLARA sob as penas da Lei, que todos os funcionários da empresa são contratados com registro em CTPS nos termos da CLT e de acordo com as normas do Ministério do Trabalho, com o recolhimento devido de todas as contribuições previdenciária ao INSS.

Maringá, 14 de janeiro de 2022.

FABIANA  
MARIOTO:269366  
04838

Digitally signed by FABIANA  
MARIOTO:26936604838  
Date: 2022.01.14 17:31:42  
-03'00'

---

**FABIANA MARIOTO**  
**Administradora**  
**CPF N° 269.366.048-38**  
**RG N° 4985297119680 SSP/SP**



Governo do Estado do Paraná  
Secretaria da Micro e Pequena Empresa  
Junta Comercial do Estado do Paraná



## CERTIDÃO SIMPLIFICADA

### Sistema Nacional de Registro de Empresas Mercantis - SINREM

Certificamos que as informações abaixo constam dos documentos arquivados nesta Junta Comercial e são vigentes na data da sua expedição.

Nome Empresarial: LICITAMAI COMÉRCIO E SERVIÇOS LTDA			Protocolo: PRC2212031421			
Natureza Jurídica: Sociedade Empresária Limitada						
NIRE (Sede) 41208770856		CNPJ 28.010.869/0001-36		Data de Ato Constitutivo 21/06/2017	Início de Atividade 21/06/2017	
<b>Endereço Completo</b> Avenida Américo Belay, Nº 882, SALA 03;, Jardim Imperial - Maringá/PR - CEP 87023-000						
<b>Objeto Social</b> 2621-3-00 - Fabricação e montagem de equipamentos de informática; 2622-1-00 - Fabricação de periféricos para equipamentos de informática; 3101-2-00 - Fabricação e montagem de móveis de madeira para instalações; 3313-9-99 - Manutenção e reparação de aparelhos e equipamentos para distribuição e controle de energia elétrica; 3319-8-00 - Manutenção e reparação de não-eletrônicos, mobiliário específico para uso médico e utensílios para uso médico, cirúrgico, odontológico e de laboratório; 3321-0-00 - Instalação de aparelhos e instrumentos de medida, teste e controle e de equipamentos para controle de processos industriais; 3329-5-01 - Serviços de acabamento de móveis de qualquer material; 3329-5-99 - Instalação de equipamentos e produtos não especificados anteriormente; 4213-8-00 - Obras de urbanização de ruas, praças e calçadas; 4321-5-00 - Instalação e manutenção elétrica; 4322-3-02 - Instalação e manutenção de sistemas centrais de ar condicionado; 4330-4-02 - Instalação de portas, janelas, e armários embutidos de qualquer material; 4530-7-01 - Comércio de peças mecânicas, elétricas e acessórios para veículos; 4530-7-02 - Comércio de pneus para veículos automotores e máquinas agrícolas; 4530-7-03 - Comércio varejista de peças e acessórios novos, para veículos automotores; 4541-2-06 - Comércio varejista de peças, partes e acessórios novas para motocicletas; 4639-7-01 - Comércio atacadista de produtos alimentícios; 4642-7-02 - Comércio de roupas, acessórios e uniformes para uso profissional e de segurança do trabalho e comércio de Equipamentos de Proteção Individual (EPI); 4645-1-03 - Comércio de produtos odontológicos; 4646-0-02 - Comércio de produtos de higiene pessoal e produtos descartáveis; 4647-8-02 - Comércio de livros, jornais e outras publicações; 4649-4-01 - Comércio de equipamentos elétricos de uso pessoal; 4649-4-02 - Comércio de aparelhos eletrônicos de uso pessoal; 4649-4-09 - Comércio de artigos descartáveis (copos, talheres, guardanapos, embalagens para alimentos preparados); 4663-0-00 - Comércio atacadista de máquinas e equipamentos para uso nos diversos ramos da indústria e equipamentos para uso industrial; 4664-8-00 - Comércio de equipamentos para uso odontológico-hospitalar; 4665-6-00 - Comércio atacadista de instalações comerciais e industriais, móveis embutidos e sob medida; 4673-7-00 - Comércio atacadista de material elétrico, tais fios, cabos, condutores elétricos, lâmpadas, tomadas, chaves elétricas, interruptores; 4732-6-00 - Comércio varejista de lubrificantes para uso automotivo e para outros usos; 4741-5-00 - Comércio de tintas, tiner e materiais para pintura; 4742-3-00 - Comércio varejista especializado de materiais elétricos; 4744-0-01 - Comércio de ferragens e ferramentas; 4744-0-03 - Comércio varejista de materiais hidráulicos para construção; 4751-2-01 - Comércio de equipamentos e suprimentos de informática; 4752-1-00 - Comércio de máquinas, equipamentos e materiais de comunicação; 4753-9-00 - Comércio de eletrodomésticos e equipamentos de áudio e vídeo; 4754-7-01 - Comércio de móveis, acessórios para móveis, máquinas, equipamentos, acessórios e produtos para marcenaria; 4754-7-02 - Comércio varejista de artigos de colchoaria; 4755-5-03 - Comércio varejista de artigos de cama, mesa e banho; 4756-3-00 - Comércio de instrumentos musicais e acessórios; 4757-1-00 - Comércio varejista de peças para aparelhos de uso doméstico e pessoal; 4759-8-01 - Comércio varejista de cortinas, tapetes, carpetes, artigos de tapeçaria, forrações e persianas; 4759-8-99 - Comércio de artigos e utilidades domésticas e armarinhos; 4761-0-03 - Comércio de artigos de papelaria; 4763-6-01 - Comércio de brinquedos e artigos recreativos; 4763-6-02 - Comércio de artigos de caça, pesca e esportivos; 4763-6-03 - Comércio varejista de bicicletas, triciclos, peças e acessórios; 4763-6-04 - Comércio varejista de artigos de caça, peças e camping; 4789-0-01 - Comércio de suvenires, bijuterias e artesanatos; 4789-0-07 - Comércio de equipamentos para escritório; 6201-5-01 - Desenvolvimento de sistemas para as atividades voltadas para a definição dos módulos, especificações funcionais internas, tipos de relatórios e testes de avaliação; 6202-3-00 - Desenvolvimento de sistemas ou programas de computador customizáveis; 6203-1-00 - Desenvolvimento de sistemas de computador não customizáveis; 7112-0-00 - Serviços de engenharia, projetos de acondicionamento de ar, refrigeração, saneamento, controle de contaminação e engenharia acústica; 7120-1-00 - Testes e análise técnicas, físicos, químicos e analíticos de todos os tipos de materiais e de produtos; 7739-0-99 - Aluguel e leasing operacional, de curta ou longa duração, de máquinas e equipamentos, elétricos ou não, sem operador; 9511-8-00 - Reparação e manutenção de computadores e de periféricos; 9512-6-00 - Reparação e manutenção de equipamentos de comunicação, 9521-5-00 - Instalação, conserto, reparação e manutenção de ar condicionado.						
<b>Capital Social</b> R\$ 104.500,00 (cento e quatro mil e quinhentos reais)			<b>Porte</b> EPP (Empresa de Pequeno Porte)		<b>Prazo de Duração</b> Indeterminado	
<b>Capital Integralizado</b> R\$ 104.500,00 (cento e quatro mil e quinhentos reais)						
<b>Dados do Sócio</b>						
<b>Nome</b> FABIANA MARIOTO		<b>CPF/CNPJ</b> 269.366.048-38	<b>Participação no capital</b> R\$ 104.500,00	<b>Espécie de sócio</b> Sócio	<b>Administrador</b> S	<b>Término do mandato</b> Indeterminado
<b>Dados do Administrador</b>						
<b>Nome</b> FABIANA MARIOTO		<b>CPF</b> 269.366.048-38		<b>Término do mandato</b> Indeterminado		
<b>Último Arquivamento</b>					<b>Situação</b>	

322



Governo do Estado do Paraná  
Secretaria da Micro e Pequena Empresa  
Junta Comercial do Estado do Paraná



## CERTIDÃO SIMPLIFICADA

Continuação

### Sistema Nacional de Registro de Empresas Mercantis - SINREM

Certificamos que as informações abaixo constam dos documentos arquivados  
nesta Junta Comercial e são vigentes na data da sua expedição.

Nome Empresarial: LICITAMAI COMÉRCIO E SERVIÇOS LTDA			Protocolo: PRC2212031421
Natureza Jurídica: Sociedade Empresária Limitada			
<b>Data</b> 05/05/2020	<b>Número</b> 20202045994	<b>Ato/eventos</b> 002 / 051 - CONSOLIDAÇÃO DE CONTRATO/ESTATUTO	<b>ATIVA Status</b> SEM STATUS

Esta certidão foi emitida automaticamente em 07/07/2022, às 17:09:39 (horário de Brasília).  
Se impressa, verificar sua autenticidade no <https://www.empresafacil.pr.gov.br>, com o código **LS10C3MZ**.



PRC2212031421

LEANDRO MARCOS RAYSEL BISCAIA  
Secretário Geral

Código de Autenticidade: 518697ED3F4DB82DB1EF82EB6FA32EC6

		<b>PREFEITURA DO MUNICÍPIO DE MARINGÁ</b> Estado do Paraná <b>SECRETARIA MUNICIPAL DE FAZENDA</b>	
		Cadastro: 190082	CNPJ/CPF: 28.010.869/0001-36
<b>ALVARÁ DE LOCALIZAÇÃO</b>			
LICITAMAI COMERCIO E SERVICOS EIRELI - ME			
<u>LOCALIZAÇÃO</u> AVENIDA CERRO AZUL, 572 L.J.24 DT.20/21/22-25-A - ZONA 02 Área Construída Utilizada: 20,00 m <sup>2</sup> Área Total Utilizada: 20,00 m <sup>2</sup>		Zona / Quadra / Data 02 037 020 <hr/> <u>Cadastro Imobiliário</u> 2073372	Área de Pátio: 0,00 m <sup>2</sup> Área de Processamento: 0,00 m <sup>2</sup>
<u>ATIVIDADE</u> COMÉRCIO VAREJISTA DE MÁQUINAS, EQUIPAMENTOS E MATERIAIS DE COMUNICAÇÃO, TELEFONIA, INFORMÁTICA E ELETROELETRÔNICOS; COMÉRCIO VAREJISTA DE PEÇAS MECÂNICAS, ELÉTRICAS E ACESSÓRIOS PARA VEÍCULOS; COMÉRCIO VAREJISTA DE PNEUS PARA VEÍCULOS AUTOMOTORES E MÁQUINAS AGRÍCOLAS; COMÉRCIO ATACADISTA DE ROUPAS, ACESSÓRIOS E UNIFORMES PARA USO PROFISSIONAL E DE SEGURANÇA DO TRABALHO E COMÉRCIO DE EQUIPAMENTOS DE PROTEÇÃO INDIVIDUAL(EPI),E UNIFORMES ESCOLARES, COMÉRCIO ATACADISTA DE ARTIGOS DESCARTÁVEIS (COPOS, TALHERES, GUARDANAPOS, EMBALAGENS PARA ALIMENTOS PREPARADOS); COMÉRCIO VAREJISTA DE FERRAGENS E FERRAMENTAS; COMÉRCIO VAREJISTA DE EQUIPAMENTOS E SUPRIMENTOS DE INFORMÁTICA; COMÉRCIO VAREJISTA DE ELETRODOMÉSTICOS E EQUIPAMENTOS DE ÁUDIO E VÍDEO; COMÉRCIO VAREJISTA DE MÓVEIS, ACESSÓRIOS PARA MÓVEIS, MÁQUINAS, EQUIPAMENTOS, ACESSÓRIOS E PRODUTOS PARA MARCENARIA; COMÉRCIO VAREJISTA DE INSTRUMENTOS MUSICAIS E ACESSÓRIOS; COMÉRCIO VAREJISTA DE ARTIGOS E UTILIDADES DOMÉSTICAS E ARMARINHOS; COMÉRCIO VAREJISTA DE ARTIGOS DE PAPELARIA; COMÉRCIO VAREJISTA DE BRINQUEDOS E ARTIGOS RECREATIVOS; COMÉRCIO VAREJISTA DE ARTIGOS DE CAÇA, PESCA E ESPORTIVOS; COMÉRCIO VAREJISTA DE SUVENIRES, BIJUTERIAS E ARTESANATOS; COMÉRCIO VAREJISTA DE EQUIPAMENTOS PARA ESCRITÓRIO E REPARAÇÃO E MANUTENÇÃO DE COMPUTADORES E DE PERIFÉRICOS.			
<u>OBSERVAÇÕES</u>  SOMENTE ESCRITORIO.			

Expedido em 05/11/2018

 <b>CARTÓRIO AZEVEDO BASTOS</b> <small>1º OFÍCIO DE REGISTRO CIVIL DAS PESSOAS NATURAIS E TABELIONATO DE NOTAS - Código CNJ 06.870-6</small>	<small>1º OFÍCIO DE REGISTRO CIVIL DAS PESSOAS NATURAIS E TABELIONATO DE NOTAS - Código CNJ 06.870-6</small> <b>Autenticação Digital</b> <small>De acordo com os artigos 1º, 3º e 7º inc. V 8º, 41 e 52 da Lei Federal 8.935/1994 e Art. 9º Inc. XII da Lei Estadual 8.721/2005 autentico a presente imagem digitalizada, reprodução fiel do documento apresentado e conferido neste ato. O referido é verdade. Dou fé</small>
<b>Cód. Autenticação: 80981311181310470993-1; Data: 13/11/2018 13:11:07</b>	
Sel. Valor de Miranda Cavalcanti Titular	
Selo Digital de Fiscalização Tipo Normal C: AHS74466-1XQS; Valor Total do Ato: R\$ 4,23 Confira os dados do ato em: <a href="https://selodigital.tjpb.jus.br">https://selodigital.tjpb.jus.br</a>	

**REPÚBLICA FEDERATIVA DO BRASIL  
ESTADO DA PARAÍBA  
CARTÓRIO AZEVEDO BASTOS  
FUNDADO EM 1888  
PRIMEIRO REGISTRO CIVIL DE NASCIMENTO E ÓBITOS E PRIVATIVO DE CASAMENTOS, INTERDIÇÕES E TUTELAS DA COMARCA DE JOÃO  
PESSOA**

Av. Epitácio Pessoa, 1145 Bairro dos Estados 58030-00, João Pessoa PB  
Tel.: (83) 3244-5404 / Fax: (83) 3244-5484  
<http://www.azevedobastos.not.br>  
E-mail: [cartorio@azevedobastos.not.br](mailto:cartorio@azevedobastos.not.br)



### DECLARAÇÃO DE SERVIÇO DE AUTENTICAÇÃO DIGITAL

O Bel. Válber Azevêdo de Miranda Cavalcanti, Oficial do Primeiro Registro Civil de Nascimentos e Óbitos e Privativo de Casamentos, Interdições e Tutelas com atribuição de autenticar e reconhecer firmas da Comarca de João Pessoa Capital do Estado da Paraíba, em virtude de Lei, etc...

DECLARO ainda que, para garantir transparência e segurança jurídica de todos os atos oriundos da atividade Notarial e Registral no Estado da Paraíba, foi instituído pela Lei nº 10.132, de 06 de novembro de 2013, a aplicação obrigatória de um Selo Digital de Fiscalização Extrajudicial em todos os atos de notas e registro, composto de um código único (por exemplo: Selo Digital: ABC12345-X1X2) e dessa forma, cada autenticação processada pela nossa Serventia pode ser verificada e confirmada tantas vezes quanto for necessário através do site do Tribunal de Justiça do Estado da Paraíba, endereço <https://corregedoria.tjpb.jus.br/selo-digital/>.

A autenticação digital do documento faz prova de que, na data e hora em que ela foi realizada, a empresa LICITAMAI COMERCIO E SERVICOS EIRELI - ME tinha posse de um documento com as mesmas características que foram reproduzidas na cópia autenticada, sendo da empresa LICITAMAI COMERCIO E SERVICOS EIRELI - ME a responsabilidade, única e exclusiva, pela idoneidade do documento apresentado a este Cartório.

Nesse sentido, declaro que a LICITAMAI COMERCIO E SERVICOS EIRELI - ME assumiu, nos termos do artigo 8º, §1º, do Decreto nº 10.278/2020, que regulamentou o artigo 3º, inciso X, da Lei Federal nº 13.874/2019 e o artigo 2º-A da Lei Federal 12.682/2012, a responsabilidade pelo processo de digitalização dos documentos físicos, garantindo perante este Cartório e terceiros, a sua autoria e integridade.

De acordo com o disposto no artigo 2º-A, §7º, da Lei Federal nº 12.682/2012, o documento em anexo, identificado individualmente em cada Código de Autenticação Digital<sup>1</sup> ou na referida sequência, poderá ser reproduzido em papel ou em qualquer outro meio físico.

Esta DECLARAÇÃO foi emitida em **01/02/2021 15:24:26 (hora local)** através do sistema de autenticação digital do Cartório Azevedo Bastos, de acordo com o Art. 1º, 10º e seus §§ 1º e 2º da MP 2200/2001, como também, o documento eletrônico autenticado contendo o Certificado Digital do titular do Cartório Azevedo Bastos, poderá ser solicitado diretamente a empresa LICITAMAI COMERCIO E SERVICOS EIRELI - ME ou ao Cartório pelo endereço de e-mail [autentica@azevedobastos.not.br](mailto:autentica@azevedobastos.not.br) Para informações mais detalhadas deste ato, acesse o site <https://autdigital.azevedobastos.not.br> e informe o Código de Autenticação Digital

Esta Declaração é válida por **tempo indeterminado** e está disponível para consulta em nosso site.

<sup>1</sup>**Código de Autenticação Digital:** 80981311181310470993-1

<sup>2</sup>**Legislações Vigentes:** Lei Federal nº 8.935/94, Lei Federal nº 10.406/2002, Medida Provisória nº 2200/2001, Lei Federal nº 13.105/2015, Lei Estadual nº 8.721/2008, Lei Estadual nº 10.132/2013, Provimento CGJ N° 003/2014 e Provimento CNJ N° 100/2020.

O referido é verdade, dou fé.

#### CHAVE DIGITAL

00005b1d734fd94f057f2d69fe6bc05b846c3605bc3a87cd64e7a86e4b9b874ae23f58cd2bda5bd7eca25150db3406907e2e950998c9dd7d2746efa1f12fc0271  
872e3d47e965d2e64f63ca01dd937f9



Presidência da República  
Casa Civil  
Medida Provisória Nº 2.200-2,  
de 24 de agosto de 2001.





Ministério da Economia  
Secretaria Especial de Desburocratização, Gestão e Governo Digital  
Secretaria de Gestão

Sistema de Cadastramento Unificado de Fornecedores - SICAF

**Declaração**

Declaramos para os fins previstos na Lei nº 8.666, de 1993, conforme documentação registrada no SICAF, que a situação do fornecedor no momento é a seguinte:

**Dados do Fornecedor**

CNPJ: 06.336.209/0001-07 DUNS®: 678298703  
Razão Social: R. D. COMERCIO DE MOVEIS LTDA  
Nome Fantasia:  
Situação do Fornecedor: **Credenciado** Data de Vencimento do Cadastro: 11/08/2022  
Natureza Jurídica: **SOCIEDADE EMPRESÁRIA LIMITADA**  
MEI: **Não**  
Porte da Empresa: **Empresa de Pequeno**

**Ocorrências e Impedimentos**

Ocorrência: **Nada Consta**  
Impedimento de Licitar: **Nada Consta**  
Ocorrências Impeditivas indiretas: **Nada Consta**  
Vínculo com "Serviço Público": **Nada Consta**

**Níveis cadastrados:**

Documento(s) assinalado(s) com "\*" está(ão) com prazo(s) vencido(s).  
Fornecedor possui alguma pendência no Nível de Cadastramento indicado. Verifique mais informações sobre pendências nas funcionalidades de consulta.

**I - Credenciamento**

**II - Habilitação Jurídica**

**III - Regularidade Fiscal e Trabalhista Federal**

Receita Federal e PGFN Validade: 07/08/2022  
FGTS Validade: 14/08/2022  
Trabalhista (<http://www.tst.jus.br/certidao>) Validade: 12/11/2022

**IV - Regularidade Fiscal Estadual/Distrital e Municipal (Possui Pendência)**

Receita Estadual/Distrital Validade: 08/06/2021 (\*)  
Receita Municipal Validade: 05/07/2021 (\*)

**VI - Qualificação Econômico-Financeira (Possui Pendência)**

Validade: 31/05/2022 (\*)

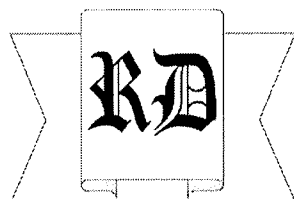

## RD - Comércio de Móveis Ltda

Rua Tenente Camargo, 1956 - Centro  
 Telefone 46 | 3035-0030 - e-mail: rdmoveisltda@gmail.com  
 85.601-610 - Francisco Beltrão - PR.

CNPJ 06.336.209/0001-07 - Insc. Est. 903.08300-05

**EDITAL DE PREGÃO Nº 73/2022 - PROCESSO ADMINISTRATIVO Nº 124/2022**

**MODALIDADE: PREGÃO ELETRÔNICO - TIPO: MENOR PREÇO GLOBAL POR ITEM**

**OBJETO: REGISTRO DE PREÇOS PARA FUTURA E EVENTUAL CONTRATAÇÃO DE EMPRESA PARA FORNECIMENTO DE MÓVEIS, PARA ATENDER AS NECESSIDADES DOS DEPARTAMENTOS SOLICITANTES.**

### PROPOSTA COMERCIAL ANEXO II

A EMPRESA **RD COMÉRCIO DE MÓVEIS LTDA**, ESTABELECIDA NA RUA TENENTE CAMARGO, 1956 – CENTRO, NA CIDADE DE FRANCISCO BELTRÃO-PR. TELEFONE (46) 3035-0030 E E-MAIL **RDMOVEISLTDA@GMAIL.COM**, INSCRITA NO CNPJ SOB Nº 06.336.209/0001-07, NESTE ATO REPRESENTADA POR EVERALDO DA SILVA MACAGNAN, CARGO REPRESENTANTE / PROCURADOR, RG 6.193.783-8, CPF 900.320.129-34, RESIDENTE NA RUA OCTAVIANO TEIXEIRA DOS SANTOS, 830 – APTº 31, PROPÕE FORNECER À PREFEITURA MUNICIPAL DE MARMELEIRO, EM ESTRITO CUMPRIMENTO AO PREVISTO NO EDITAL DE **PREGÃO ELETRÔNICO Nº 73/2022**, CONFORME ABAIXO DISCRIMINADO:

ITEM	ESPECIFICAÇÃO	MARCA	UNID	QTDE	VALOR UNITÁRIO	VALOR TOTAL
15	<b>CONJUNTO DE MESA EM L:</b> CONJUNTO DE MESA EM L COM A SEGUINTE COMPOSIÇÃO: <b>MESA RETANGULAR:</b> TAMPO CONFECCIONADO EM FIBRA DE MADEIRA AGLOMERADA DE MÉDIA DENSIDADE (MDP) DE NO MÍNIMO 40 MM DE ESPESSURA. ACABAMENTO EM AMBAS AS FACES, COM LAMINADO MELAMÍNICO DE BAIXA PRESSÃO (BP). O MESMO É PRODUZIDO COM SISTEMA DE ENGROSSURAMENTO COM PINOS EM AÇO ZINCADO DE NO MÍNIMO 35 MM (COMPR.) X 1 MM (ESP.) PARA FIXAÇÃO DAS TRAVESSAS, SENDO ASSIM AS TRAVESSAS SÃO ENCABEÇADAS COM FITA BORDA PVC DE NO MÍNIMO 0,45MM EM TODOS OS TOPOS APARENTES. O TAMPO É ENCABEÇAMENTO EM TODOS OS TOPOS COM FITA BORDA PVC DE NO MÍNIMO 1 MM. PAINÉIS LATERAIS EM MDP DE NO MÍNIMO 25 MM. ACABAMENTO EM AMBAS AS FACES, COM LAMINADO MELAMÍNICO DE BAIXA PRESSÃO (BP). ENCABEÇAMENTO NAS LATERAIS COM FITA BORDA PVC DE NO MÍNIMO 1MM. PAINEL FRONTAL EM MDP DE NO MÍNIMO 15 MM, TODOS REVESTIDOS COM LAMINADO MELAMINICO DE BAIXA PRESSÃO (BP) EM AMBAS AS FACES. ENCABEÇAMENTO NOS TOPOS APARENTES COM FITA BORDA PVC DE NO MÍNIMO 0,45MM. SISTEMA DE FIXAÇÃO (MONTAGEM) É FEITA ATRAVÉS DE BUCHA METÁLICA E PARAFUSO COM	MARANELLO MODELO 331.070.040 331.080.340	UN	13	995,00	12.935,00



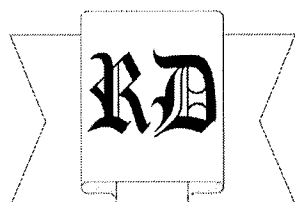

## RD - Comércio de Móveis Ltda

Rua Tenente Camargo, 1956 - Centro  
 Telefone 46 | 3035-0030 - e-mail: rdmoveisltda@gmail.com  
 85.601-610 - Francisco Beltrão - PR.

CNPJ 06.336.209/0001-07 - Insc. Est. 903.08300-05

	<p>ROSCA MILIMÉTRICA, FACILITANDO A MONTAGEM E DESMONTAGEM DA MESMA SEM DANIFICAR O PRODUTO. CONJUNTO DE BUCHA E SAPATA NIVELADORA EM POLIPROPILENO INJETADO E HASTE METÁLICA COM REGULAGEM ATRAVÉS DE ROSCA 5/16. MEDIDA MÍNIMAS: 180CM LARG X 80CM PROF X 75CM ALT - COR A DEFINIR PELO DEPARTAMENTO SOLICITANTE. <b>MESA AUXILIAR:</b> TAMPO CONFECCIONADO EM FIBRA DE MADEIRA AGLOMERADA DE MÉDIA DENSIDADE (MDP) DE NO MÍNIMO 40 MM DE ESPESSURA. ACABAMENTO EM AMBAS AS FACES, COM LAMINADO MELAMÍNICO DE BAIXA PRESSÃO (BP). O MESMO É PRODUZIDO COM SISTEMA DE ENGROSSURAMENTO COM PINOS EM AÇO ZINCADO DE NO MÍNIMO 35 MM (COMPR.) X 1 MM (ESP.) PARA FIXAÇÃO DAS TRAVESSAS, SENDO ASSIM AS TRAVESSAS SÃO ENCABEÇADAS COM FITA BORDA PVC DE NO MÍNIMO 0,45MM EM TODOS OS TOPOS APARENTES. O TAMPO É ENCABEÇAMENTO EM TODOS OS TOPOS COM FITA BORDA PVC DE NO MÍNIMO 1 MM. 01 PAINEL LATERAL EM MDP DE NO MÍNIMO 25 MM. ACABAMENTO EM AMBAS AS FACES, COM LAMINADO MELAMÍNICO DE BAIXA PRESSÃO (BP). ENCABEÇAMENTO NAS LATERAIS COM FITA BORDA PVC DE NO MÍNIMO 1MM. PAINEL FRONTAL EM MDP DE NO MÍNIMO 15 MM, TODOS REVESTIDOS COM LAMINADO MELAMÍNICO DE BAIXA PRESSÃO (BP) EM AMBAS AS FACES. ENCABEÇAMENTO NOS TOPOS APARENTES COM FITA BORDA PVC DE NO MÍNIMO 0,45MM. SISTEMA DE FIXAÇÃO (MONTAGEM) É FEITA ATRAVÉS DE BUCHA METÁLICA E PARAFUSO COM ROSCA MILIMÉTRICA, FACILITANDO A MONTAGEM E DESMONTAGEM DA MESMA SEM DANIFICAR O PRODUTO. CONJUNTO DE BUCHA E SAPATA NIVELADORA EM POLIPROPILENO INJETADO E HASTE METÁLICA COM REGULAGEM ATRAVÉS DE ROSCA 5/16. MEDIDA MÍNIMAS: 90CM LARG X 50CM PROF X 75CM ALT. COR A DEFINIR PELO DEPARTAMENTO SOLICITANTE.</p>					
23	<p><b>MESA DE ESCRITÓRIO EM MDF.</b> MEDINDO 74CM DE ALTURA, 120 CM DE LARGURA E 60 CM DE PROFUNDIDADE. TRÊS GAVETAS, COM CHAVE.</p>	MARANELLO MODELO 331.030.115	UN	10	410,00	4.100,00
27	<p><b>MESA EM MDF.</b> MEDIDAS MÍNIMAS 74 CM DE ALTURA, 109 CM DE LARGURA E 60 CM DE PROFUNDIDADE. NA COR BRANCA.</p>	MARANELLO MODELO 331.030.115	UN	01	410,00	410,00
<b>VALOR TOTAL DA PROPOSTA R\$</b>					<b>17.445,00</b>	
VALOR TOTAL POR EXTENSO: R\$ 17.445,00(DEZESSETE MIL, QUATROCENTOS E QUARENTA E CINCO REAIS)						

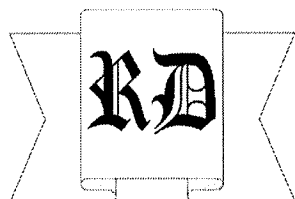
**RD - Comércio de Móveis Ltda**

Rua Tenente Camargo, 1956 - Centro  
Telefone 46 | 3035-0030 - e-mail: rdmoveisltda@gmail.com  
85.601-610 - Francisco Beltrão - PR.

CNPJ 06.336.209/0001-07 - Insc. Est. 903.08300-05

- A PROPONENTE OBRIGA-SE A CUMPRIR TODOS OS TERMOS DA NOTA DE EMPENHO A SER FIRMADA COM A VENCEDORA DO CERTAME.
- VALIDADE DA PROPOSTA: **60 (SESSENTA) DIAS CORRIDOS**, CONTADOS DA DATA DA ABERTURA DA SESSÃO PÚBLICA DE **PREGÃO ELETRÔNICO**.
- ENTREGA DO PRODUTO: DE ACORDO COM O ANEXO I DO EDITAL.
- DADOS BANCÁRIOS: BANCO DO BRASIL S/ A – AGÊNCIA 0616-5 – CONTA CORRENTE 18.317-2.

NOS PREÇOS OFERTADOS JÁ ESTÃO INCLUSOS OS TRIBUTOS, FRETES, TAXAS, SEGUROS, ENCARGOS SOCIAIS, TRABALHISTAS E TODAS AS DEMAIS DESPESAS NECESSÁRIAS À EXECUÇÃO DO OBJETO.

FRANCISCO BELTRÃO (PR), 05 DE AGOSTO DE 2022.



**RD COMÉRCIO DE MÓVEIS LTDA**

EVERALDO DA SILVA MACAGNAN  
CPF Nº 900.320.129-34  
RG Nº 6.193.783-8 / PR

# maranello

MOBILIÁRIO PARA ESCRITÓRIO



## CATALOGO 2021

fundado em 1980, a Maranello oferece a você o melhor do mobiliário para escritório com toda a experiência profissional Maranello. Desenvolvendo soluções inovadoras e modernas, a Maranello sempre esteve na vanguarda do mercado, sempre trazendo as tendências, tornando a vida dos empresários mais simples, mais organizada e mais produtiva. A sua nova coleção de mobiliário para escritório.

M15

04  
LINHA M15

**MESAS:** 1 mesa para sala e 1 mesa para cozinha. As mesas são em vidro temperado M156 e 1,20 x 0,70 m, com 4 pernas em aço inox. Também há 1 mesa para sala em vidro temperado M156 e 1,20 x 0,70 m, com 4 pernas em aço inox.

**ARMÁRIOS:** 1 armário para sala, 1 armário para cozinha e 1 armário para banheiro. Os armários são em vidro temperado M156 e 1,20 x 0,70 m, com 4 pernas em aço inox. Também há 1 armário para sala em vidro temperado M156 e 1,20 x 0,70 m, com 4 pernas em aço inox.

**GAVETINOS E ARQUIVOS:** 1 gavetão e 1 arquivo para sala e 1 gavetão e 1 arquivo para cozinha. Os gavetões e arquivos são em vidro temperado M156 e 1,20 x 0,70 m, com 4 pernas em aço inox.

M25

10  
LINHA M25

**MESAS:** 1 mesa para sala e 1 mesa para cozinha. As mesas são em vidro temperado M256 e 1,20 x 0,70 m, com 4 pernas em aço inox. Também há 1 mesa para sala em vidro temperado M256 e 1,20 x 0,70 m, com 4 pernas em aço inox.

**ARMÁRIOS:** 1 armário para sala, 1 armário para cozinha e 1 armário para banheiro. Os armários são em vidro temperado M256 e 1,20 x 0,70 m, com 4 pernas em aço inox. Também há 1 armário para sala em vidro temperado M256 e 1,20 x 0,70 m, com 4 pernas em aço inox.

**GAVETINOS E ARQUIVOS:** 1 gavetão e 1 arquivo para sala e 1 gavetão e 1 arquivo para cozinha. Os gavetões e arquivos são em vidro temperado M256 e 1,20 x 0,70 m, com 4 pernas em aço inox.

**CAIXAS DE TV:** 1 caixa de TV para sala e 1 caixa de TV para cozinha. As caixas de TV são em vidro temperado M256 e 1,20 x 0,70 m, com 4 pernas em aço inox.

M30

26  
LINHA M30

**MESAS:** 1 mesa para sala e 1 mesa para cozinha. As mesas são em vidro temperado M306 e 1,20 x 0,70 m, com 4 pernas em aço inox. Também há 1 mesa para sala em vidro temperado M306 e 1,20 x 0,70 m, com 4 pernas em aço inox.

**ARMÁRIOS:** 1 armário para sala, 1 armário para cozinha e 1 armário para banheiro. Os armários são em vidro temperado M306 e 1,20 x 0,70 m, com 4 pernas em aço inox. Também há 1 armário para sala em vidro temperado M306 e 1,20 x 0,70 m, com 4 pernas em aço inox.

**GAVETINOS E ARQUIVOS:** 1 gavetão e 1 arquivo para sala e 1 gavetão e 1 arquivo para cozinha. Os gavetões e arquivos são em vidro temperado M306 e 1,20 x 0,70 m, com 4 pernas em aço inox.

**CAIXAS DE TV:** 1 caixa de TV para sala e 1 caixa de TV para cozinha. As caixas de TV são em vidro temperado M306 e 1,20 x 0,70 m, com 4 pernas em aço inox.

M40

29  
LINHA M40

**MESAS M40:** 1 mesa para sala e 1 mesa para cozinha. As mesas são em vidro temperado M406 e 1,20 x 0,70 m, com 4 pernas em aço inox. Também há 1 mesa para sala em vidro temperado M406 e 1,20 x 0,70 m, com 4 pernas em aço inox.

**ARMÁRIOS:** 1 armário para sala, 1 armário para cozinha e 1 armário para banheiro. Os armários são em vidro temperado M406 e 1,20 x 0,70 m, com 4 pernas em aço inox. Também há 1 armário para sala em vidro temperado M406 e 1,20 x 0,70 m, com 4 pernas em aço inox.

**ARQUIVOS E GAVETINOS:** 1 gavetão e 1 arquivo para sala e 1 gavetão e 1 arquivo para cozinha. Os gavetões e arquivos são em vidro temperado M406 e 1,20 x 0,70 m, com 4 pernas em aço inox.

**CAIXAS DE TV:** 1 caixa de TV para sala e 1 caixa de TV para cozinha. As caixas de TV são em vidro temperado M406 e 1,20 x 0,70 m, com 4 pernas em aço inox.

UP  
GLASS43  
LINHA UP GLASS

**MESAS:** 1 mesa para sala e 1 mesa para cozinha. As mesas são em vidro temperado UP GLASS e 1,20 x 0,70 m, com 4 pernas em aço inox. Também há 1 mesa para sala em vidro temperado UP GLASS e 1,20 x 0,70 m, com 4 pernas em aço inox.

**ARMÁRIOS:** 1 armário para sala, 1 armário para cozinha e 1 armário para banheiro. Os armários são em vidro temperado UP GLASS e 1,20 x 0,70 m, com 4 pernas em aço inox. Também há 1 armário para sala em vidro temperado UP GLASS e 1,20 x 0,70 m, com 4 pernas em aço inox.

**GAVETINOS:** 1 gavetão para sala e 1 gavetão para cozinha. Os gavetões são em vidro temperado UP GLASS e 1,20 x 0,70 m, com 4 pernas em aço inox.



■ Mesa para sala

Dele para o dia a dia, a linha M15 é simples e funcional, trazendo a rotina desta residência. Seu design é leve e despretensioso, com uma estética que se adapta a qualquer ambiente.

Básico e funcional



cinza cristal



cinza cristal



cinza cristal

MESA RETA PÉ METÁLICO M15

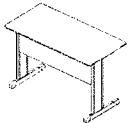

CÓD.	DIMENSÕES
331.010.115	800 X 750 X 600
331.020.115	1000 X 750 X 600
331.030.115	1200 X 750 X 600
331.040.115	1400 X 750 X 600

MESA ANGULAR PÉ METÁLICO M15

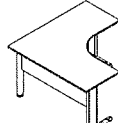

CÓD.	DIMENSÕES
332.010.015	1200 X 750 X 1200
332.010.115	1200 X 750 X 1400
332.010.215	1400 X 750 X 1400

MESA REUNIÃO OVAL PÉ METÁLICO M15

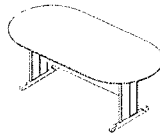

CÓD.	DIMENSÕES
333.010.015	2000 X 750 X 1000

MESA REUNIÃO REDONDA PÉ METÁLICO M15

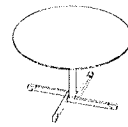

CÓD.	DIMENSÕES
333.010.315	1200 X 750

CONEXÃO 90° M15



CÓD.	DIMENSÕES
334.010.115	600 X 15 X 600

GAVETEIRO SUSPENSO 2 GAVETAS M15



CÓD.	DIMENSÕES
335.010.015	370 X 280 X 400

GAVETEIRO VOLANTE 2 GAVETÕES M15



CÓD.	DIMENSÕES
335.020.015	467 X 688 X 420

GAVETEIRO VOLANTE 2 GAVETAS 1 GAVETÃO M15



CÓD.	DIMENSÕES
335.020.115	467 X 688 X 420

GAVETEIRO VOLANTE 4 GAVETAS M15



CÓD.	DIMENSÕES
335.020.215	467 X 688 X 420

ARQUIVO 4 GAVETÕES M15

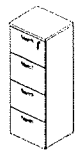

CÓD.	DIMENSÕES
335.030.015	467 X 1265 X 420

ARMÁRIO BAIXO 2 PORTAS M15

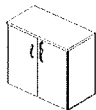

CÓD.	DIMENSÕES
336.010.015	805 X 725 X 420

ARMÁRIO ALTO 2 PORTAS M15



CÓD.	DIMENSÕES
336.010.215	805 X 1585 X 420

ARMÁRIO ALTO SEMI ABERTO 2 PORTAS M15

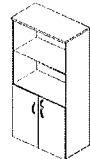

CÓD.	DIMENSÕES
336.010.115	805 X 1585 X 420

MÓDULO CALL CENTER FECHADO M15

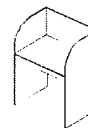

CÓD.	DIMENSÕES
337.020.615	830 X 1160 X 600
337.021.615	1030 X 1160 X 600

MÓDULO COMPLEMENTO CALL CENTER FECHADO M15

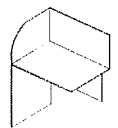

CÓD.	DIMENSÕES
337.020.715	815 X 1160 X 600
337.021.715	1015 X 1160 X 600

ESPECIFICAÇÕES TÉCNICAS M15

MÓDULO CALL CENTER ABERTO M15

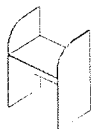

CÓD.	DIMENSÕES
337.010.615	830 X 1160 X 600
337.011.615	1030 X 1160 X 600

MÓDULO COMPLEMENTO CALL CENTER ABERTO M15

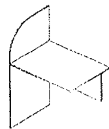

CÓD.	DIMENSÕES
337.010.715	815 X 1160 X 600
337.011.715	1015 X 1160 X 600

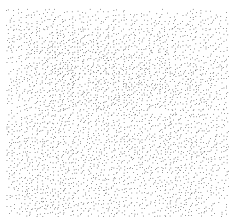

001 - CINZA CRISTAL



004 - PRETO

SUPORTE TECLADO RETRÁTIL



CÓD.	DIMENSÕES
337.010.315	540 X 100 X 370

CORES DISPONÍVEIS: 001 - 004

PORTA CPU E ESTABILIZADOR COM RODÍZIOS



CÓD.	DIMENSÕES
337.010.015	255 X 305 X 416

CORES DISPONÍVEIS: 001 - 004

PORTA CPU SKATE COM RODÍZIOS



CÓD.	DIMENSÕES
337.010.115	280 X 65 X 460

CORES DISPONÍVEIS: 001 - 004

SUPORTE MONITOR



CÓD.	DIMENSÕES
337.010.415	350 X 155 X 270

CORES DISPONÍVEIS: 001 - 004

SUPORTE DE PASTA SUSPensa PARA ARMÁRIO



CÓD.	DIMENSÕES
360.090.030	770 X 30 X 385

CORES DISPONÍVEIS: 001 - 004

NICHO PARA ARQUIVO



CÓD.	DIMENSÕES
337.010.815	465 X 320 X 420

CORES DISPONÍVEIS: 001 - 004

DIVISÓRIA DE VIDRO



CÓD.	DIMENSÕES
337.031.004.000	1000 X 250 X 4

DIVISÓRIA PARA MESA COMPNÍVEL



CÓD.	DIMENSÕES
337.030.915	800 X 250 X 15
337.030.815	1000 X 250 X 15
337.030.715	1200 X 250 X 15
337.031.115	1500 X 250 X 15

CORES DISPONÍVEIS: 001 - 004 - 006  
009 - 015 - 017  
019

DIVISÓRIA PARA MESA

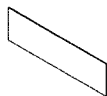

CÓD.	DIMENSÕES
337.030.315	1200 X 400 X 15
337.030.415	1400 X 400 X 15

CORES DISPONÍVEIS: 001 - 004 - 006  
009 - 015 - 017  
019

PRATELEIRA COM SUPORTE TUCANO



CÓD.	DIMENSÕES
337.040.215	800 X 15 X 250
337.040.315	1000 X 15 X 250
337.040.415	1200 X 15 X 250

CORES DISPONÍVEIS: 001 - 004 - 006  
009 - 015 - 017  
019

PAINEL DE PAREDE



CÓD.	DIMENSÕES
337.051.040	1000 X 600 X 40
337.051.140	1200 X 600 X 40

CORES DISPONÍVEIS: 001 - 004 - 006  
009 - 015 - 017  
019

PAINEL DE PAREDE



CÓD.	DIMENSÕES
337.050.040	2000 X 1100 X 40

CORES DISPONÍVEIS: 001 - 004 - 006  
009 - 015 - 017  
019



Este produto é projetado para suportar cargas pesadas e garantir a estabilidade e a durabilidade da estrutura. O uso de materiais de alta qualidade e técnicas avançadas de fabricação garante a resistência e a durabilidade do produto. O design é funcional e estético, proporcionando uma excelente experiência de uso.

Resistência e durabilidade



dubai - preto



sevilha - preto





nogal - preto

13



dubai - preto



nogal - preto

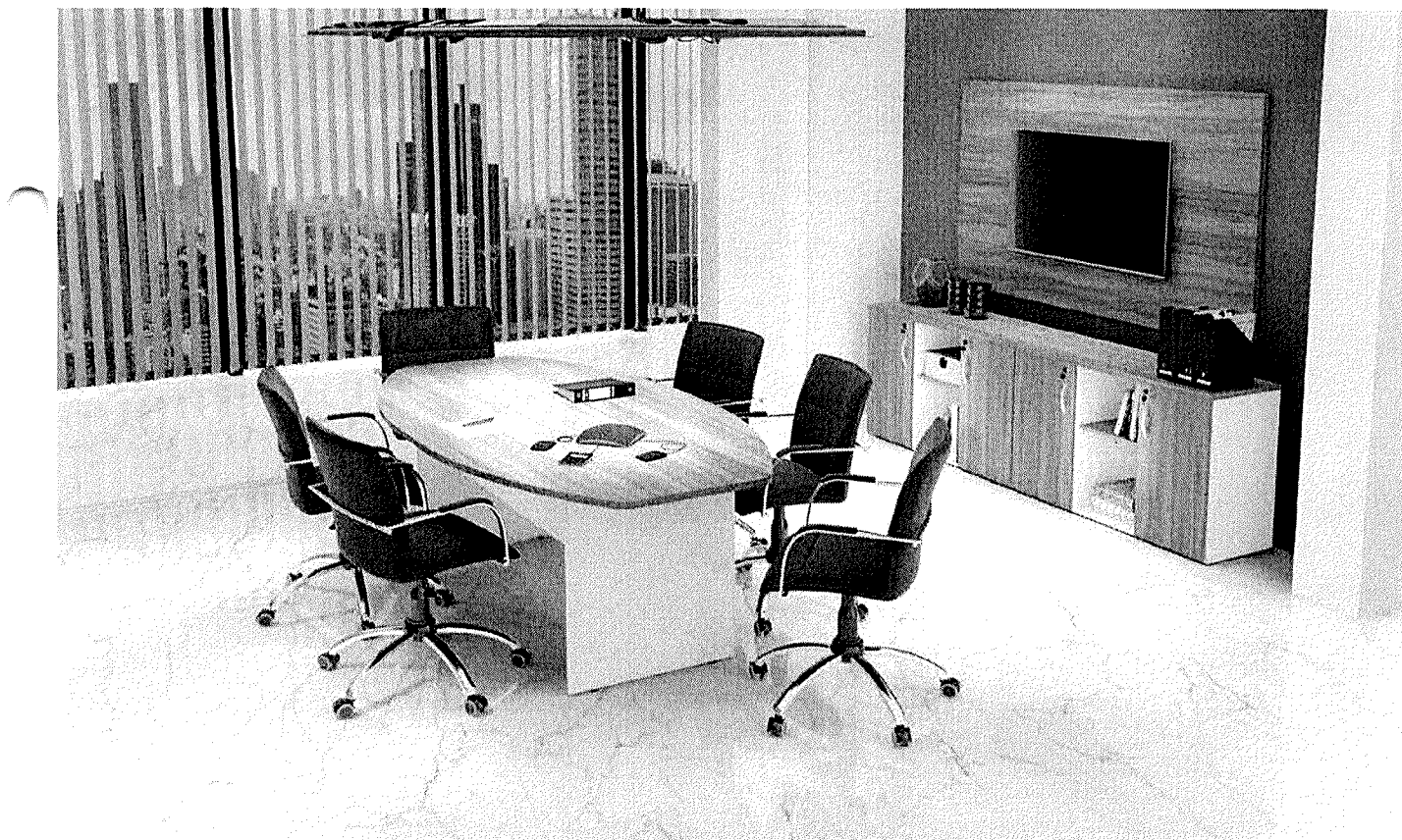

sevilha - branco



london - preto



cinza cristal

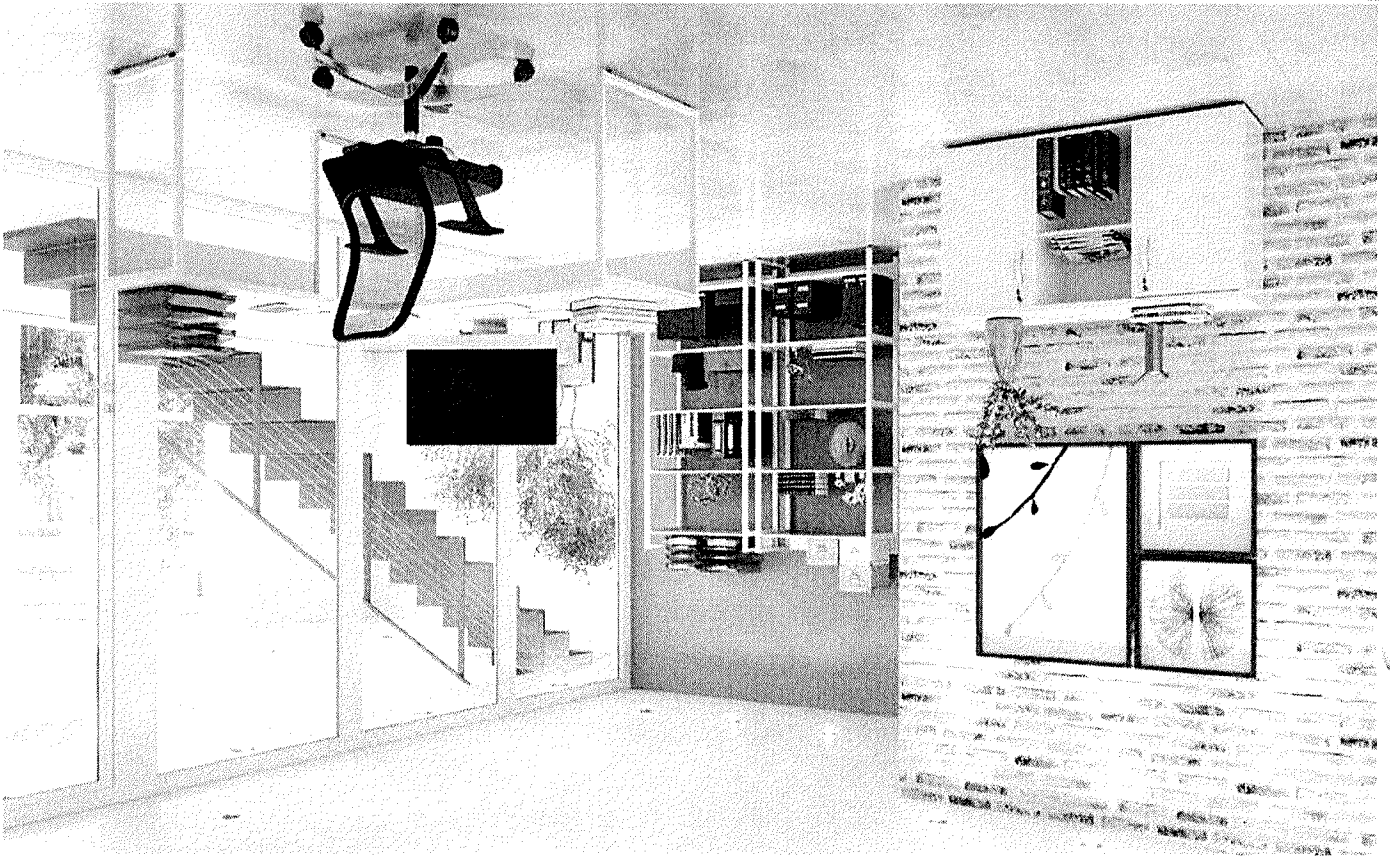



preto



nogal - preto

MESA RETA PÉ PAINEL M25

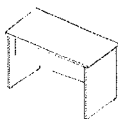

CÓD.	DIMENSÕES
331.010.125	800 X 755 X 600
331.020.125	1000 X 755 X 600
331.030.125	1200 X 755 X 600
331.050.125	1500 X 755 X 600

MESA RETA PÉ METÁLICO M25

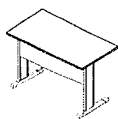

CÓD.	DIMENSÕES
331.010.025	800 X 760 X 600
331.020.025	1000 X 760 X 600
331.030.025	1200 X 760 X 600
331.050.025	1500 X 760 X 600

MESA ANGULAR PÉ PAINEL M25

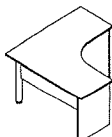

CÓD.	DIMENSÕES
332.010.025	1200 X 755 X 1200
332.010.125	1200 X 755 X 1400 D
332.020.125	1400 X 755 X 1200 E
332.010.225	1400 X 755 X 1400
332.010.625	1600 X 755 X 1600

MESA ANGULAR PÉ METÁLICO M25

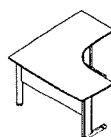

CÓD.	DIMENSÕES
332.010.325	1200 X 760 X 1200
332.010.425	1200 X 760 X 1400
332.010.925	1400 X 760 X 1400

MESA REUNIÃO RETA PÉ PAINEL M25

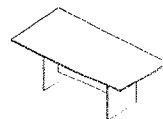

CÓD.	DIMENSÕES
333.010.225	2000 X 755 X 1000

MESA REUNIÃO RETA PÉ METÁLICO M25

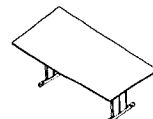

CÓD.	DIMENSÕES
333.010.125	2000 X 760 X 1000

MESA REUNIÃO SEMI OVAL PÉ PAINEL M25

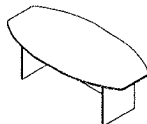

CÓD.	DIMENSÕES
333.010.425	2200 X 755 X 1100

MESA REUNIÃO REDONDA PÉ PAINEL M25

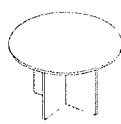

CÓD.	DIMENSÕES
333.011.325	1200 X 755

MESA AUXILIAR M25

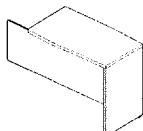

CÓD.	DIMENSÕES
331.080.025	900 X 755 X 420

MESA AUXILIAR PEDESTAL 2 GAVETAS 1 GAVETÃO M25

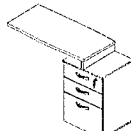

CÓD.	DIMENSÕES
331.080.125	1120 X 755 X 420

MESA AUXILIAR PEDESTAL 4 GAVETAS M25

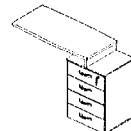

CÓD.	DIMENSÕES
331.080.225	1120 X 755 X 420

MESA AUXILIAR PEDESTAL 1 PORTA 2 GAVETAS 1 GAVETÃO M25

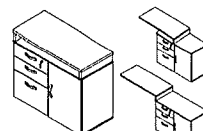

CÓD.	DIMENSÕES
331.086.125	900 X 755 X 420 1370 X 755 X 420 1770 X 755 X 420

MESA AUXILIAR PEDESTAL 1 PORTA 4 GAVETAS M25

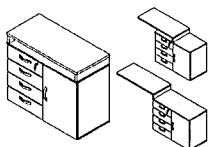

CÓD.	DIMENSÕES
331.087.125	900 X 755 X 420 1370 X 755 X 420 1770 X 755 X 420

MESA COMPOÑÍVEL CENTRAL M25

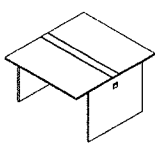

CÓD.	DIMENSÕES
331.090.025	1000 X 755 X 1320
331.090.125	1700 X 755 X 1320
331.090.425	1500 X 755 X 1320

MESA COMPOÑÍVEL COMPLEMENTO M25

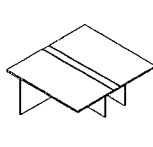

CÓD.	DIMENSÕES
331.090.225	1000 X 755 X 1320
331.090.325	1200 X 755 X 1320
331.090.525	1500 X 755 X 1320

CONEXÃO 90° PARA MESA M25



CÓD.	DIMENSÕES
334.010.025	600 X 25 X 600

CONEXÃO 90° PARA BALCÃO ATENDIMENTO M25



CÓD.	DIMENSÕES
334.010.325	600 X 25 X 600

NICHO DE PAREDE M25

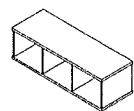

CÓD.	DIMENSÕES
337.013.025	1196 X 355 X 420

BALCÃO ATENDIMENTO M25

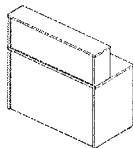

CÓD.	DIMENSÕES
337.010.525	800 X 1140 X 600
337.010.425	1700 X 1140 X 600
337.011.525	1500 X 1140 X 600

BALCÃO ATENDIMENTO DE CANTO M25

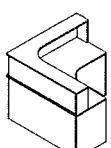

CÓD.	DIMENSÕES
337.011.025	1400 X 1140 X 1400

GAVETEIRO SUSPENSO 2 GAVETAS M25



CÓD.	DIMENSÕES
335.010.025	370 X 280 X 400

GAVETEIRO VOLANTE 2 GAVETÕES M25



CÓD.	DIMENSÕES
335.020.025	467 X 700 X 420

GAVETEIRO VOLANTE 2 GAVETAS 1 GAVETÃO M25



CÓD.	DIMENSÕES
335.020.125	467 X 700 X 420

GAVETEIRO VOLANTE 4 GAVETAS M25

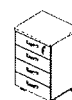

CÓD.	DIMENSÕES
335.020.225	467 X 700 X 420

ARQUIVO 4 GAVETÕES M25



CÓD.	DIMENSÕES
335.030.025	467 X 1775 X 420

ARMÁRIO ALTO 1 PORTA ESQUERDA M25



CÓD.	DIMENSÕES
336.010.525	412 X 1595 X 420 (costas 3mm)
336.011.525	412 X 1595 X 420 (15mm)

ARMÁRIO ALTO 1 PORTA DIREITA M25



CÓD.	DIMENSÕES
336.010.425	412 X 1595 X 420 (3mm)
336.011.425	412 X 1595 X 420 (15mm)

ARMÁRIO TORRE SEM PORTA M25



CÓD.	DIMENSÕES
336.010.625	412 X 1595 X 420 (3mm)
336.011.625	412 X 1595 X 420 (15mm)

ARMÁRIO BAIXO 2 PORTAS M25

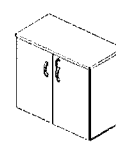

CÓD.	DIMENSÕES
336.010.025	805 X 735 X 420 (costas 3mm)
336.020.025	805 X 735 X 420 (costas 15mm)

ARMÁRIO BAIXO CREDENZA M25

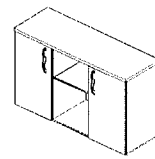

CÓD.	DIMENSÕES
336.010.325	1196 X 735 X 420 (costas 3mm)
336.020.325	1196 X 735 X 420 (costas 15mm)

ARMÁRIO BAIXO DE TOPO M25

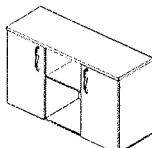

CÓD.	DIMENSÕES
336.011.125	1320 X 755 X 420

ARMÁRIO ALTO SEMI ABERTO 2 PORTAS M25

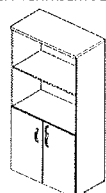

CÓD.	DIMENSÕES
336.010.125	805 X 1595 X 420 (costas 3mm)
336.020.125	805 X 1595 X 420 (costas 15mm)

ARMÁRIO ALTO 2 PORTAS M25

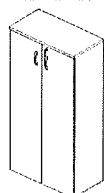

CÓD.	DIMENSÕES
336.010.225	805 X 1595 X 420 (costas 3mm)
336.020.225	805 X 1595 X 420 (costas 15mm)

APARADOR M25

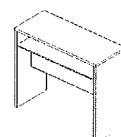

CÓD.	DIMENSÕES
337.012.025	1000 X 885 X 420

PLATAFORMA DE TRABALHO M25

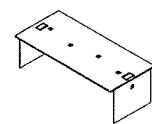

CÓD.	DIMENSÕES
331.090.625	2400 X 755 X 1100

ESTANTE INDUSTRIAL

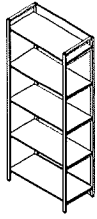

COD.	DIMENSÕES
336.012.015	800 X 400 X 1870

MESA RETA PÉ RETANGULAR M25

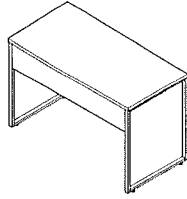

COD.	DIMENSÕES
331.012.025	800 X 600 X 755
331.022.025	1000 X 600 X 755
331.032.025	1200 X 600 X 755
331.042.025	1350 X 600 X 755
331.052.025	1500 X 600 X 755

MESA ANGULAR PÉ RETANGULAR M25

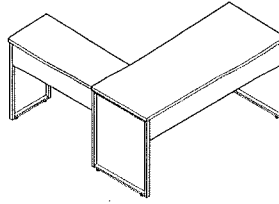

COD.	DIMENSÕES
332.012.025	1500 X 1500 X 755

GAVETEIRO SUSPENSO 1 GAVETA M25

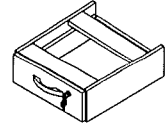

Uso em toda Linha M25

CÓD.	DIMENSÕES
335.012.025	405 X 415 X 136

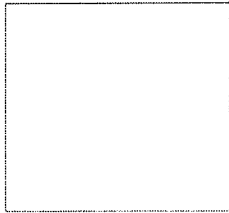

015 - BRANCO

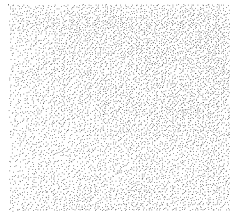

001 - CINZA CRISTAL

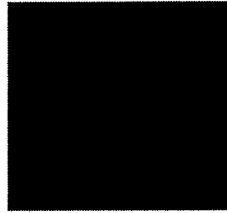

004 - PRETO

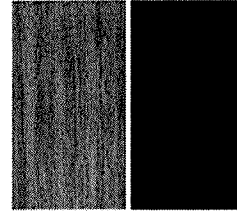

005 - NOGAL COM PRETO

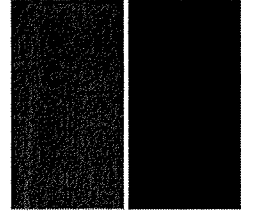

020 - LONDON COM PRETO

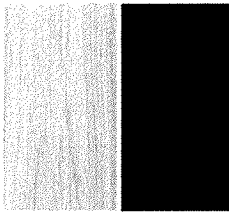

018 - DUBAI COM PRETO

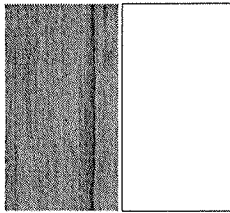

025 - SEVILHA COM BRANCO

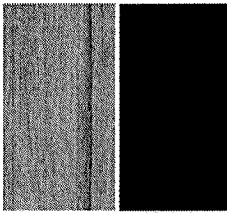

010 - SEVILHA COM PRETO

Linha M25

# M30

Otimização de espaços

■ **Linhas M25 e M30** oferecem a melhor relação de custo-benefício, com uma proposta modular que oferece a possibilidade de uma integração com outros produtos da linha, permitindo a criação de ambientes modernos e funcionais.



nogal - preto

ESPECIFICAÇÕES TÉCNICAS M30

MESA RETA PÉ PAINEL M30



COD.	DIMENSÕES
321.010.130	800 X 210 X 600
331.020.130	1000 X 700 X 600
341.030.130	1200 X 700 X 600
351.040.130	1500 X 700 X 600

MESA ANGULAR PÉ PAINEL M30

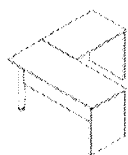

COD.	DIMENSÕES
302.020.430	1700 X 700 X 1000
302.020.430	1500 X 700 X 1000

MESA AUXILIAR M30

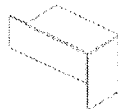

COD.	DIMENSÕES
333.040.030	600 X 700 X 420

MESA AUXILIAR PEDESTAL 2 GAVETAS 1 GAVETÃO M30

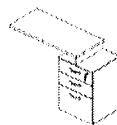

COD.	DIMENSÕES
251.020.230	1120 X 700 X 420

MESA AUXILIAR PEDESTAL 4 GAVETAS M30

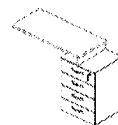

COD.	DIMENSÕES
331.030.230	1120 X 700 X 420

MESA REUNIÃO RETA PÉ PAINEL M30



COD.	DIMENSÕES
333.010.230	2000 X 700 X 1000

CONEXÃO 90° M30



COD.	DIMENSÕES
274.010.030	600 X 100 X 600

GAVETEIRO SUSPENSO 2 GAVETAS M30



COD.	DIMENSÕES
335.030.030	170 X 200 X 420

GAVETEIRO VOLANTE 2 GAVETÕES M30



COD.	DIMENSÕES
335.030.030	467 X 700 X 420

GAVETEIRO VOLANTE 2 GAVETAS 1 GAVETÃO M30



COD.	DIMENSÕES
335.020.130	467 X 700 X 420

GAVETEIRO VOLANTE 4 GAVETAS M30



COD.	DIMENSÕES
335.020.230	467 X 700 X 420

ARQUIVO 4 GAVETÕES M30

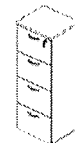

COD.	DIMENSÕES
335.030.030	407 X 1000 X 420

ARMÁRIO BAIXO 2 PORTAS M30

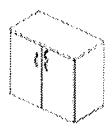

COD.	DIMENSÕES
326.010.030	800 X 140 X 420

ARMÁRIO ALTO 2 PORTAS M30



COD.	DIMENSÕES
326.010.230	800 X 2400 X 420

ARMÁRIO ALTO SEMI ABERTO 2 PORTAS M30

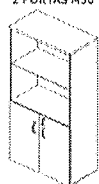

COD.	DIMENSÕES
336.010.130	800 X 1500 X 420

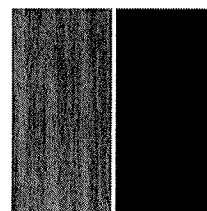

005 - NOGAL COM PRETO





# M40

Elegância e imponência

A coleção M40 é  
 a combinação de cores, as  
 curvas e as linhas do todo  
 finalizado com o toque  
 polido e a liberdade de  
 escolha. A coleção dá vida à  
 decoração.



nogal - preto



london - preto



sevilha - preto



sevilha - preto

37



nogal - preto

38



dubai - preto

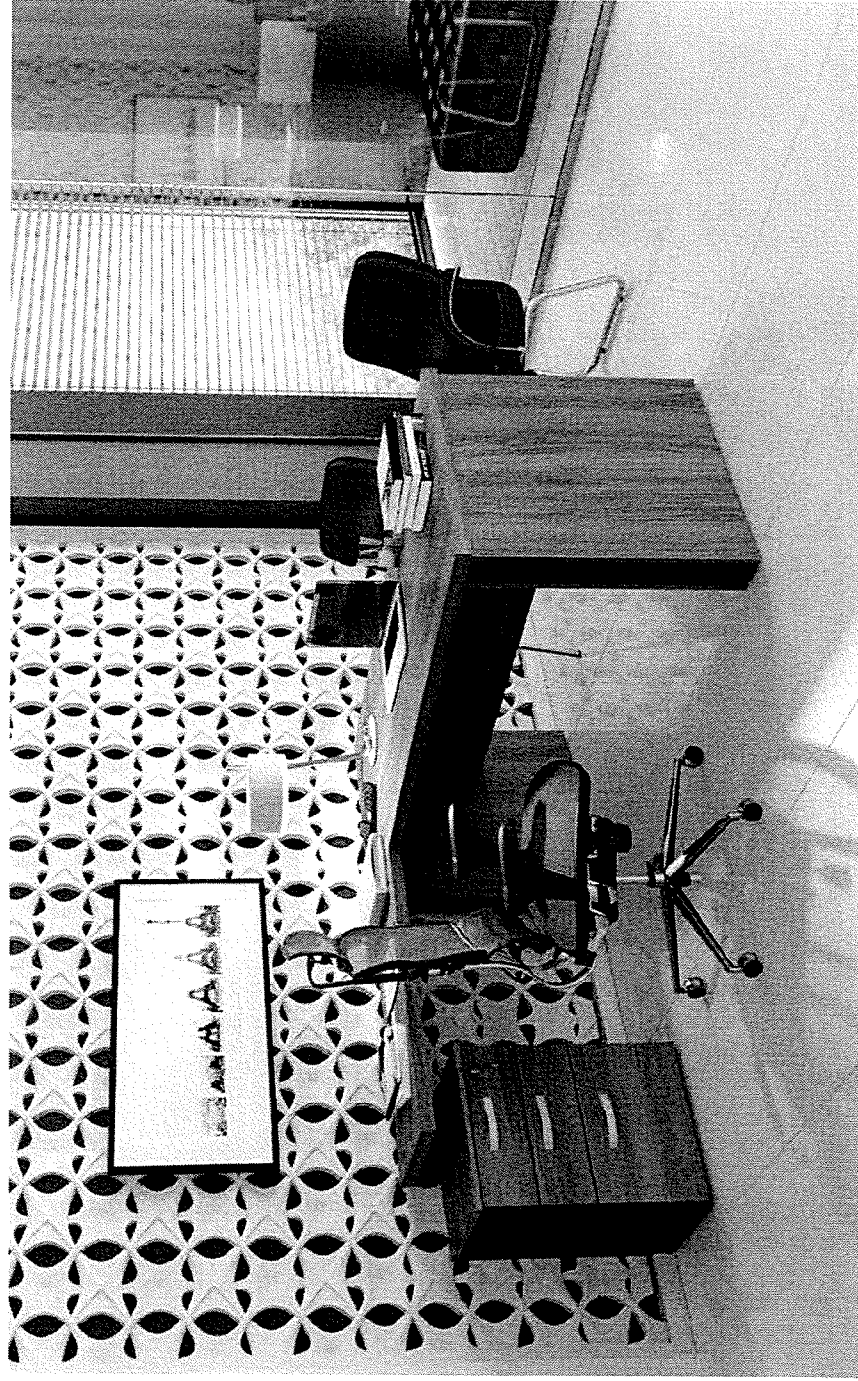

nogai - preto

dubai - preto



london - preto

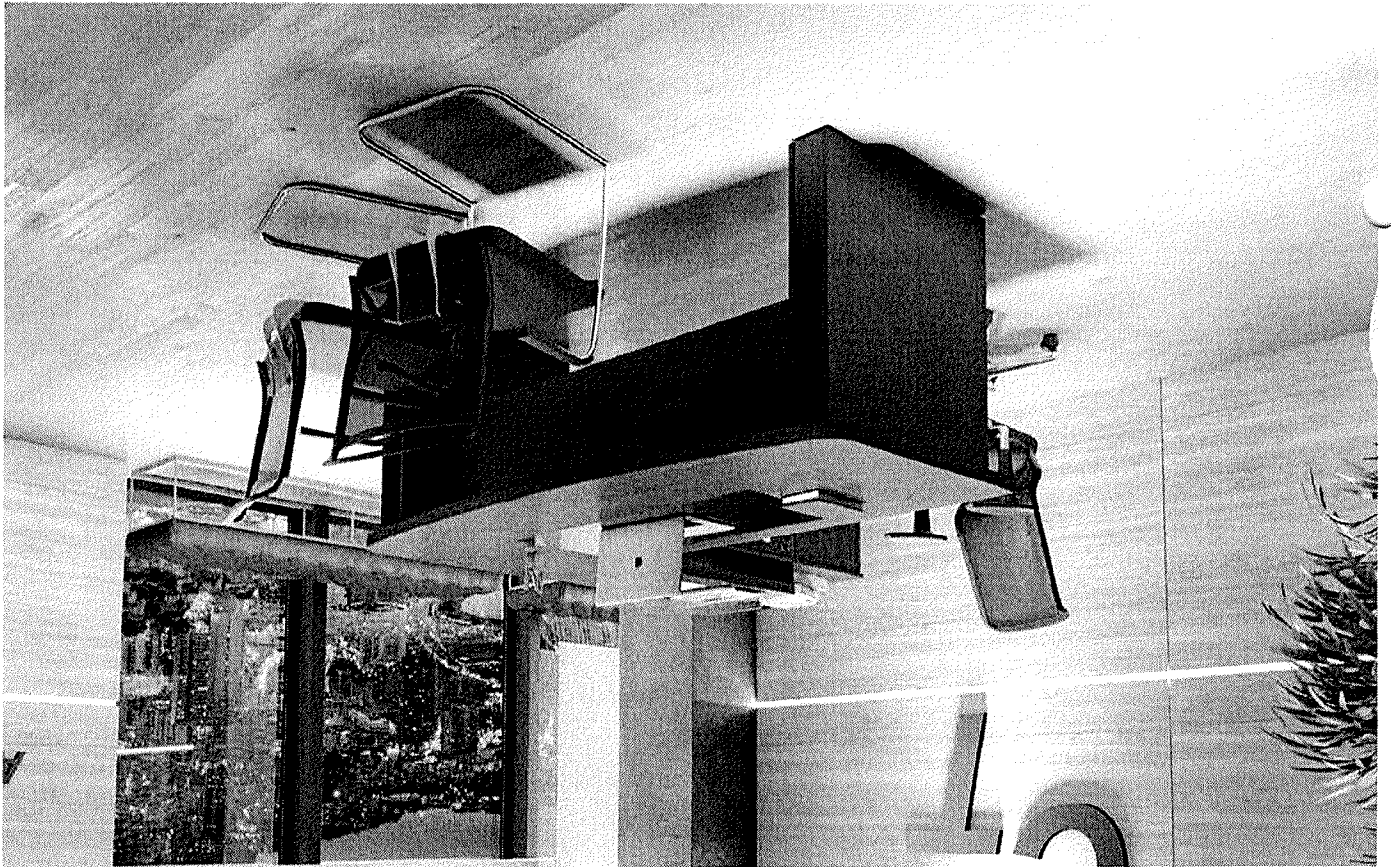

378

MESA RETA PÉ PAINEL M40

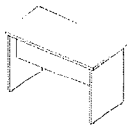

CÓD.	DIMENSÕES
331.020.040	1200 X 770 X 600
331.060.040	1500 X 770 X 700
331.070.040	1700 X 770 X 700

MESA RETA PEDESTAL 2 GAVETAS 1 GAVETÃO M40

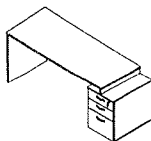

CÓD.	DIMENSÕES
331.060.240	1720 X 770 X 700
331.070.240	1920 X 770 X 700

MESA RETA PEDESTAL 4 GAVETAS M40

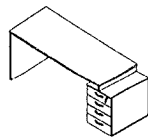

CÓD.	DIMENSÕES
331.060.340	1720 X 770 X 700
331.070.340	1920 X 770 X 700

MESA AUXILIAR M40

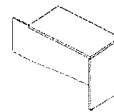

CÓD.	DIMENSÕES
331.080.040	900 X 770 X 420
331.080.340	900 X 770 X 500

MESA AUXILIAR PEDESTAL 2 GAVETAS 1 GAVETÃO M40

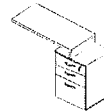

CÓD.	DIMENSÕES
331.080.140	1120 X 770 X 420

MESA AUXILIAR PEDESTAL 4 GAVETAS M40

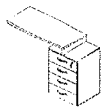

CÓD.	DIMENSÕES
331.080.240	1120 X 770 X 420

MESA AUXILIAR PEDESTAL 1 PORTA 2 GAVETAS 1 GAVETÃO M40

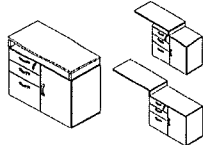

CÓD.	DIMENSÕES
331.086.140	900 X 770 X 420
	1370 X 770 X 420
	1770 X 770 X 420

MESA AUXILIAR PEDESTAL 1 PORTA 4 GAVETAS M40

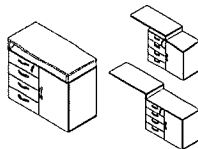

CÓD.	DIMENSÕES
331.087.140	900 X 770 X 420
	1370 X 770 X 420
	1770 X 770 X 420

MESA COMPONÍVEL CENTRAL M40

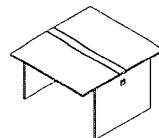

CÓD.	DIMENSÕES
331.090.040	1000 X 770 X 1320
331.090.140	1200 X 770 X 1320

MESA COMPONÍVEL COMPLEMENTO M40

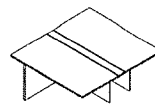

CÓD.	DIMENSÕES
331.090.240	1000 X 770 X 1320
331.090.340	1200 X 770 X 1320

MESA REUNIÃO RETA PÉ PAINEL M40

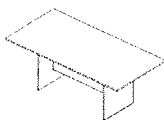

CÓD.	DIMENSÕES
333.010.140	2000 X 770 X 1000

GAVETEIRO SUSPENSO 2 GAVETAS M40



CÓD.	DIMENSÕES
335.010.040	370 X 280 X 400

GAVETEIRO VOLANTE 2 GAVETAS 1 GAVETÃO M40



CÓD.	DIMENSÕES
335.020.140	467 X 715 X 420

GAVETEIRO VOLANTE 4 GAVETAS M40



CÓD.	DIMENSÕES
335.020.240	467 X 715 X 420

ARQUIVO 4 GAVETÕES M40

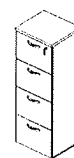

CÓD.	DIMENSÕES
335.030.040	467 X 1290 X 420

ARMÁRIO ALTO 1 PORTA ESQUERDA M40



CÓD.	DIMENSÕES
336.010.540	412 X 1610 X 420

ARMÁRIO ALTO 1 PORTA DIREITA M40

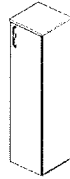

CÓD.	DIMENSÕES
336.010.440	412 X 1610 X 420

ARMÁRIO TORRE SEM PORTA M40



CÓD.	DIMENSÕES
336.010.640	412 X 1610 X 420

ARMÁRIO BAIXO 2 PORTAS M40

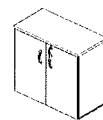

CÓD.	DIMENSÕES
336.010.040	805 X 750 X 420

ARMÁRIO ALTO 2 PORTAS M40

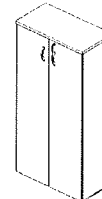

CÓD.	DIMENSÕES
336.010.240	805 X 1610 X 420

ARMÁRIO ALTO SEMI ABERTO 2 PORTAS M40

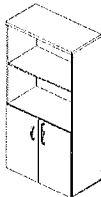

CÓD.	DIMENSÕES
336.010.140	805 X 1610 X 420

ARMÁRIO BAIXO CREDENZA M40

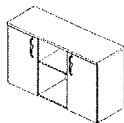

CÓD.	DIMENSÕES
336.010.340	1196 X 750 X 420

ARMÁRIO BAIXO DE TOPO M40

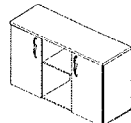

CÓD.	DIMENSÕES
336.011.140	1320 X 770 X 420

ARMÁRIO BAIXO GOLD M40

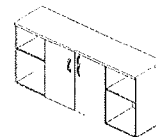

CÓD.	DIMENSÕES
336.010.840	1590 X 750 X 420

ARMÁRIO ALTO GOLD M40

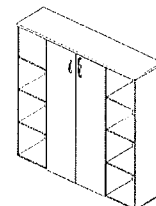

CÓD.	DIMENSÕES
336.010.740	1590 X 1610 X 420

ARMÁRIO ALTO PLAZA M40

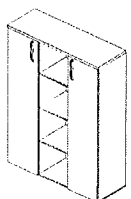

CÓD.	DIMENSÕES
336.010.940	1196 X 1610 X 420

APARADOR M40

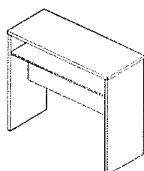

CÓD.	DIMENSÕES
337.012.040	1000 X 900 X 420

MESA AUXILIAR PEDESTAL  
1 PORTA 2 GAVETAS 1 GAVETÃO  
M40 GOLD

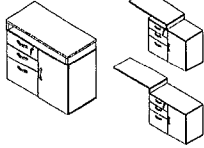

CÓD.	DIMENSÕES
331.086.140	900 X 770 X 470 1370 X 770 X 420 1770 X 770 X 420

MESA RETA M40 GOLD

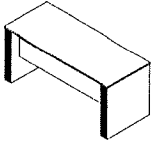

CÓD.	DIMENSÕES
331.063.040	1500 X 770 X 700
331.073.040	1700 X 770 X 700

MESA AUXILIAR PEDESTAL  
2 GAVETAS 1 GAVETÃO M40 GLASS

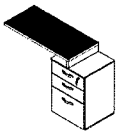

CÓD.	DIMENSÕES
331.082.140	1120 X 770 X 420

MESA AUXILIAR PEDESTAL  
1 PORTA 4 GAVETAS M40 GOLD

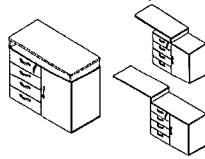

CÓD.	DIMENSÕES
331.087.140	900 X 770 X 470 1370 X 770 X 420 1770 X 770 X 420

MESA RETA M40 GOLD GLASS

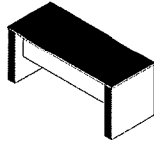

CÓD.	DIMENSÕES
331.064.040	1500 X 770 X 700
331.074.040	1700 X 770 X 700

MESA AUXILIAR PEDESTAL  
4 GAVETAS M40 GLASS

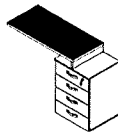

CÓD.	DIMENSÕES
331.082.240	1120 X 770 X 420

MESA AUXILIAR PEDESTAL  
2 GAVETAS 1 GAVETÃO M40 GOLD

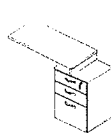

CÓD.	DIMENSÕES
331.080.140	1120 X 770 X 420

MESA RETA PÉ PAINEL M40 GLASS

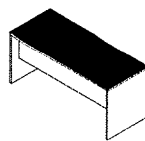

CÓD.	DIMENSÕES
331.062.040	1500 X 770 X 700
331.072.040	1700 X 770 X 700

MESA AUXILIAR M40 GLASS

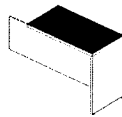

CÓD.	DIMENSÕES
331.082.040	900 X 770 X 420

MESA AUXILIAR PEDESTAL  
4 GAVETAS M40 GOLD

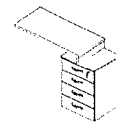

CÓD.	DIMENSÕES
331.080.240	1120 X 770 X 420

MESA RETA PEDESTAL  
2 GAVETAS 1 GAVETÃO M40 GLASS

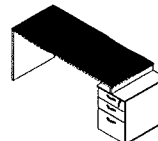

CÓD.	DIMENSÕES
331.062.240	1720 X 770 X 700
331.072.240	1920 X 770 X 700

MESA CURVE M40 GOLD

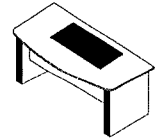

CÓD.	DIMENSÕES
331.008.040	1800 X 770 X 800

MESA RETA PEDESTAL  
4 GAVETAS M40 GLASS

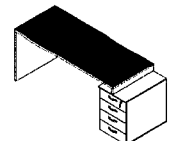

CÓD.	DIMENSÕES
331.062.340	1720 X 770 X 700
331.072.340	1920 X 770 X 700

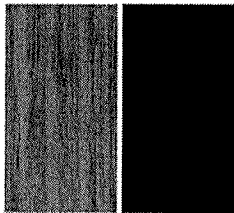

005 - NOGAL COM PRETO

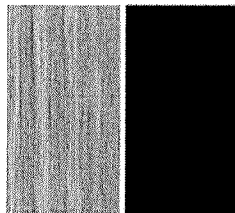

010 - SEVILHA COM PRETO

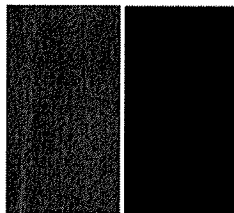

020 - LONDON COM PRETO

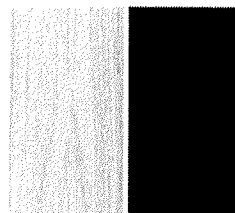

018 - DUBAI COM PRETO

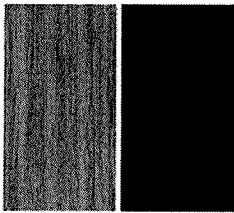

008 - NOGAL COM PRETO

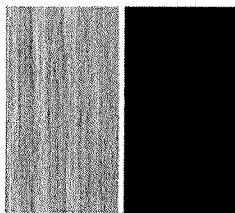

010 - SEVILHA COM PRETO

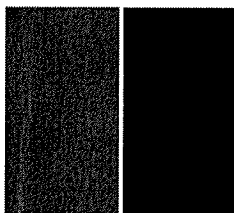

020 - LONDON COM PRETO

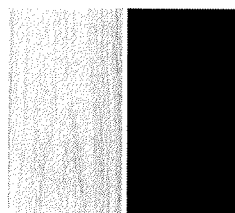

018 - DUBAI COM PRETO

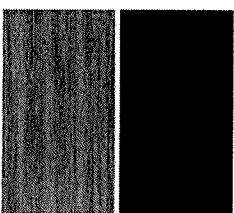

008 - NOGAL COM PRETO

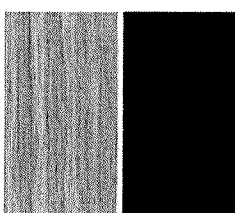

010 - SEVILHA COM PRETO

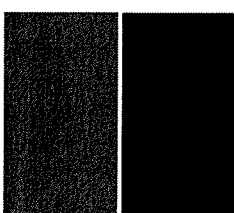

020 - LONDON COM PRETO

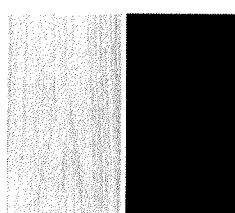

018 - DUBAI COM PRETO

# UP GLASS

A decisão inteligente

Uma solução  
interdisciplinar para  
projetos e ambientes,  
que oferece total  
flexibilidade e  
personalização,  
para criar ambientes  
modernos e sofisticados  
para qualquer espaço.



nogai - preto





nogal - preto

43

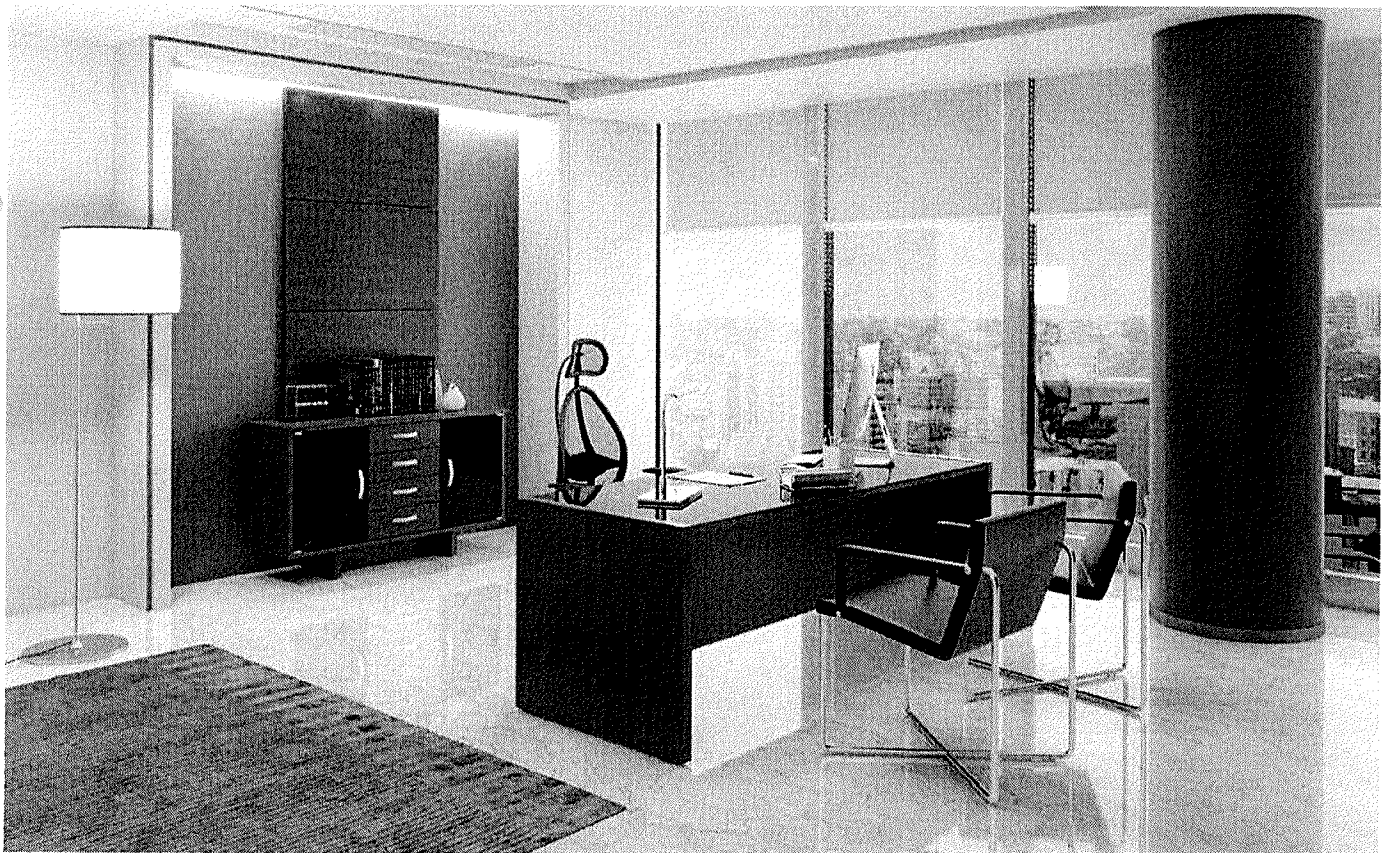

london - preto

44

ESPECIFICAÇÕES TÉCNICAS - LIPOLINE

MESA RETA UP GLASS

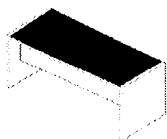

COD.	DIMENSÕES
343.870.925	1510 X 760 X 520
351.870.925	1650 X 1060 X 620

MESA COM CREDENZA  
2 GAVETAS 1 GAVETÃO UP GLASS

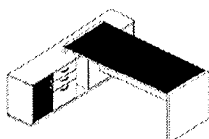

CÓD.	DIMENSÕES
231.021.925	1770 X 160 X 2104
333.020.925	2970 X 700 X 2104

MESA COM CREDENZA  
4 GAVETAS UP GLASS

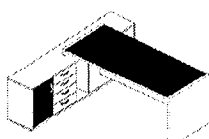

COD.	DIMENSÕES
321.021.425	1770 X 760 X 2104
331.020.425	2970 X 700 X 2104

MESA REUNIÃO SEMI OVAL UP GLASS

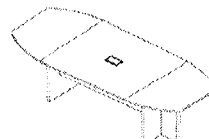

COD.	DIMENSÕES
332.010.725	2400 X 750 X 1200
333.010.925	2600 X 700 X 1200
337.010.925	3200 X 700 X 1200

ARMÁRIO CREDENZA  
2 GAVETAS 1 GAVETÃO UP GLASS

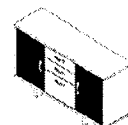

COD.	DIMENSÕES
336.020.425	1670 X 800 X 420

ARMÁRIO CREDENZA  
4 GAVETAS UP GLASS

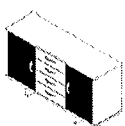

COD.	DIMENSÕES
326.020.925	1725 X 700 X 420

ARMÁRIO CREDENZA DUPLO  
2 GAVETAS 1 GAVETÃO UP GLASS

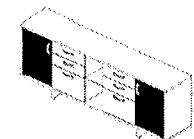

CÓD.	DIMENSÕES
330.020.925	2160 X 800 X 420

ARMÁRIO CREDENZA DUPLO  
4 GAVETAS UP GLASS

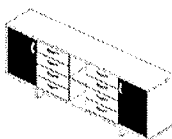

COD.	DIMENSÕES
336.020.725	2160 X 800 X 420

APARADOR COM GAVETA UP GLASS

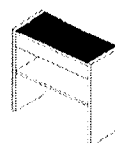

COD.	DIMENSÕES
337.010.925	1000 X 600 X 420

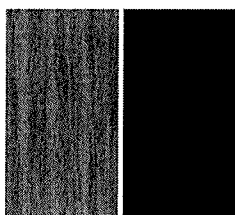

005 - NOGAL COM PRETO

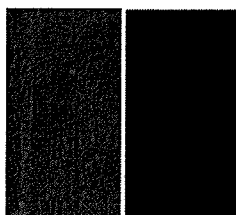

020 - LONDON COM PRETO

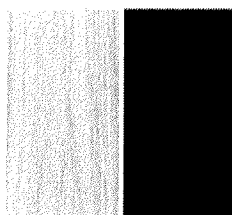

018 - DUBAI COM PRETO

**maranello**  
MOBILIÁRIO PARA ESCRITÓRIO

Rua das Católicas nº38 . CEP 95758-000  
São Pedro da Serra - RS  
+55 51 3645-1326 / +55 51 3645-1292  
[www.moveismaranello.com.br](http://www.moveismaranello.com.br)

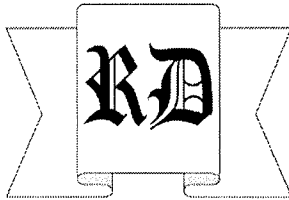

## RD - Comércio de Móveis Ltda

Rua Tenente Camargo, 1956 - Centro  
 Telefone 46 | 3035-0030 - e-mail: rdmoveisltda@gmail.com  
 85.601-610 - Francisco Beltrão - PR.

CNPJ 06.336.209/0001-07 - Insc. Est. 903.08300-05

**EDITAL DE PREGÃO Nº 73/2022 - PROCESSO ADMINISTRATIVO Nº 124/2022**

**MODALIDADE: PREGÃO ELETRÔNICO - TIPO: MENOR PREÇO GLOBAL POR ITEM**

**OBJETO: REGISTRO DE PREÇOS PARA FUTURA E EVENTUAL CONTRATAÇÃO DE EMPRESA PARA FORNECIMENTO DE MÓVEIS, PARA ATENDER AS NECESSIDADES DOS DEPARTAMENTOS SOLICITANTES.**

### PROPOSTA COMERCIAL ANEXO II

A EMPRESA **RD COMÉRCIO DE MÓVEIS LTDA**, ESTABELECIDNA RUA TENENTE CAMARGO, 1956 – CENTRO, NA CIDADE DE FRANCISCO BELTRÃO-PR. TELEFONE (46) 3035-0030 E E-MAIL RDMOVEISLTDAGMAIL.COM, INSCRITA NO CNPJ SOB Nº 06.336.209/0001-07, NESTE ATO REPRESENTADA POR EVERALDO DA SILVA MACAGNAN, CARGO REPRESENTANTE / PROCURADOR, RG 6.193.783-8, CPF 900.320.129-34, RESIDENTE NA RUA OCTAVIANO TEIXEIRA DOS SANTOS, 830 – APTº 31, PROPÕE FORNECER À PREFEITURA MUNICIPAL DE MARMELEIRO, EM ESTRITO CUMPRIMENTO AO PREVISTO NO EDITAL DE **PREGÃO ELETRÔNICO Nº 73/2022**, CONFORME ABAIXO DISCRIMINADO:

ITEM	ESPECIFICAÇÃO	MARCA	UNID	QTDE	VALOR UNITÁRIO	VALOR TOTAL
15	<b>CONJUNTO DE MESA EM L:</b> CONJUNTO DE MESA EM L COM A SEGUINTE COMPOSIÇÃO: <b>MESA RETANGULAR:</b> TAMPO CONFECCIONADO EM FIBRA DE MADEIRA AGLOMERADA DE MÉDIA DENSIDADE (MDP) DE NO MÍNIMO 40 MM DE ESPESSURA. ACABAMENTO EM AMBAS AS FACES, COM LAMINADO MELAMÍNICO DE BAIXA PRESSÃO (BP). O MESMO É PRODUZIDO COM SISTEMA DE ENGROSSURAMENTO COM PINOS EM AÇO ZINCADO DE NO MÍNIMO 35 MM (COMPR.) X 1 MM (ESP.) PARA FIXAÇÃO DAS TRAVESSAS, SENDO ASSIM AS TRAVESSAS SÃO ENCABEÇADAS COM FITA BORDA PVC DE NO MÍNIMO 0,45MM EM TODOS OS TOPOS APARENTES. O TAMPO É ENCABEÇAMENTO EM TODOS OS TOPOS COM FITA BORDA PVC DE NO MÍNIMO 1 MM. PAINÉIS LATERAIS EM MDP DE NO MÍNIMO 25 MM. ACABAMENTO EM AMBAS AS FACES, COM LAMINADO MELAMÍNICO DE BAIXA PRESSÃO (BP). ENCABEÇAMENTO NAS LATERAIS COM FITA BORDA PVC DE NO MÍNIMO 1MM. PAINEL FRONTAL EM MDP DE NO MÍNIMO 15 MM, TODOS REVESTIDOS COM LAMINADO MELAMINICO DE BAIXA PRESSÃO (BP) EM AMBAS AS FACES. ENCABEÇAMENTO NOS TOPOS APARENTES COM FITA BORDA PVC DE NO MÍNIMO 0,45MM. SISTEMA DE FIXAÇÃO (MONTAGEM) É FEITA ATRAVÉS DE BUCHA METÁLICA E PARAFUSO COM	MARANELLO MODELO 331.070.040 331.080.340	UN	13	995,00	12.935,00

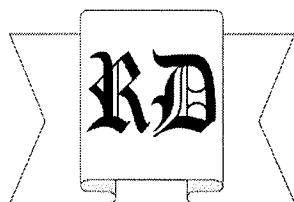

## RD - Comércio de Móveis Ltda

Rua Tenente Camargo, 1956 - Centro  
 Telefone 46 | 3035-0030 - e-mail: rdmoveisltda@gmail.com  
 85.601-610 - Francisco Beltrão - PR.

CNPJ 06.336.209/0001-07 - Insc. Est. 903.08300-05

<p>ROSCA MILIMÉTRICA, FACILITANDO A MONTAGEM E DESMONTAGEM DA MESMA SEM DANIFICAR O PRODUTO. CONJUNTO DE BUCHA E SAPATA NIVELADORA EM POLIPROPILENO INJETADO E HASTE METÁLICA COM REGULAGEM ATRAVÉS DE ROSCA 5/16. MEDIDA MÍNIMAS: 180CM LARG X 80CM PROF X 75CM ALT - COR A DEFINIR PELO DEPARTAMENTO SOLICITANTE. <b>MESA AUXILIAR:</b> TAMPO CONFECCIONADO EM FIBRA DE MADEIRA AGLOMERADA DE MÉDIA DENSIDADE (MDP) DE NO MÍNIMO 40 MM DE ESPESSURA. ACABAMENTO EM AMBAS AS FACES, COM LAMINADO MELAMÍNICO DE BAIXA PRESSÃO (BP). O MESMO É PRODUZIDO COM SISTEMA DE ENGROSSURAMENTO COM PINOS EM AÇO ZINCADO DE NO MÍNIMO 35 MM (COMPR.) X 1 MM (ESP.) PARA FIXAÇÃO DAS TRAVESSAS, SENDO ASSIM AS TRAVESSAS SÃO ENCABEÇADAS COM FITA BORDA PVC DE NO MÍNIMO 0,45MM EM TODOS OS TOPOS APARENTES. O TAMPO É ENCABEÇAMENTO EM TODOS OS TOPOS COM FITA BORDA PVC DE NO MÍNIMO 1 MM. 01 PAINEL LATERAL EM MDP DE NO MÍNIMO 25 MM. ACABAMENTO EM AMBAS AS FACES, COM LAMINADO MELAMÍNICO DE BAIXA PRESSÃO (BP). ENCABEÇAMENTO NAS LATERAIS COM FITA BORDA PVC DE NO MÍNIMO 1MM. PAINEL FRONTAL EM MDP DE NO MÍNIMO 15 MM, TODOS REVESTIDOS COM LAMINADO MELAMINICO DE BAIXA PRESSÃO (BP) EM AMBAS AS FACES. ENCABEÇAMENTO NOS TOPOS APARENTES COM FITA BORDA PVC DE NO MÍNIMO 0,45MM. SISTEMA DE FIXAÇÃO (MONTAGEM) É FEITA ATRAVÉS DE BUCHA METÁLICA E PARAFUSO COM ROSCA MILIMÉTRICA, FACILITANDO A MONTAGEM E DESMONTAGEM DA MESMA SEM DANIFICAR O PRODUTO. CONJUNTO DE BUCHA E SAPATA NIVELADORA EM POLIPROPILENO INJETADO E HASTE METÁLICA COM REGULAGEM ATRAVÉS DE ROSCA 5/16. MEDIDA MÍNIMAS: 90CM LARG X 50CM PROF X 75CM ALT. COR A DEFINIR PELO DEPARTAMENTO SOLICITANTE.</p>					
<b>VALOR TOTAL DA PROPOSTA R\$</b>					<b>12.935,00</b>
VALOR TOTAL POR EXTENSO: R\$ 12.935,00(DOZE MIL, NOVECENTOS E TRINTA E CINCO REAIS)					

- A PROPONENTE OBRIGA-SE A CUMPRIR TODOS OS TERMOS DA NOTA DE EMPENHO A SER FIRMADA COM A VENCEDORA DO CERTAME.
- VALIDADE DA PROPOSTA: **60 (SESSENTA) DIAS CORRIDOS**, CONTADOS DA DATA DA ABERTURA DA SESSÃO PÚBLICA DE **PREGÃO ELETRÔNICO**.
- ENTREGA DO PRODUTO: DE ACORDO COM O ANEXO I DO EDITAL.